

# SENA

## BENUTZERHANDBUCH

**Firmware-Version: 1.1.x**

Letzte Aktualisierung am 14. März 2025

# 605

MOTORCYCLE MESH COMMUNICATION SYSTEM

———— SOUND BY ————  
**harman/kardon**



Die Firmware-Version 1.1.x gibt an, dass dieses Handbuch für alle Firmware-Aktualisierungen innerhalb der Modellreihe der Version 1.1 gilt.

# SCHNELLÜBERSICHT















**P** : Telefontaste

**J** : Drehknopf

**M** : Mesh Intercom-Taste

**F** : Taschenlampentaste

Typ	Bedienung	Taste	Dauer
<b>Grundlegende Bedienung</b>	Einschalten	<b>P</b> und <b>J</b>	Eine Sekunde gedrückt halten
	Ausschalten	<b>P</b> und <b>J</b>	Einmal drücken
	Lauter/leiser	<b>J</b>	Drehen
<b>Taschenlampe</b>	Taschenlampe einschalten/ Taschenlampe ausschalten	<b>F</b>	Einmal drücken
<b>Telefon</b>	Handy koppeln	<b>P</b>	Fünf Sekunden gedrückt halten
	Anruf annehmen	<b>P</b> oder <b>J</b>	Einmal drücken
	Anruf beenden	<b>P</b>	Einmal drücken
		<b>J</b>	Zwei Sekunden gedrückt halten
	Anruf ablehnen	<b>J</b>	Zwei Sekunden gedrückt halten
	Kurzwahl	<b>P</b>	Zweimal drücken
	Musik wiedergeben/ pausieren	<b>J</b>	Eine Sekunde gedrückt halten
	Nächster/vorheriger Titel	<b>J</b>	Drehen und gleichzeitig gedrückt halten
<b>Siri oder Google Assistant</b>		<b>P</b>	Einmal drücken

Typ	Bedienung	Taste	Dauer
<b>Mesh Intercom™</b>	Mesh Intercom ein/aus		Einmal drücken
	Mikrofon-Stummschaltung ein/aus		Eine Sekunde gedrückt halten
	Kanalauswahl		Zweimal drücken
	Mesh-Gruppierung		Fünf Sekunden gedrückt halten
	Mesh-Kontaktanfrage		Dreimal drücken
	Mesh zurücksetzen		Acht Sekunden gedrückt halten
<b>Wave Intercom™</b>	Wave Intercom ein		Zweimal drücken
	Wave Intercom aus		Einmal drücken
	Zu Mesh Intercom wechseln		Einmal drücken
<b>Konfigurationsmenü</b>			Zehn Sekunden gedrückt halten
<b>Zurücksetzen</b>			Zehn Sekunden gedrückt halten
<b>Bestätigen</b>			Einmal drücken
<b>Abbrechen</b>			Einmal drücken
<b>Zurücksetzen bei Fehlfunktion</b>		 und 	Zehn Sekunden gedrückt halten

# VOR DER INBETRIEBNAHME

## I App Sena Motorcycles

Laden Sie die App Sena Motorcycles aus dem Google Play Store oder App Store herunter.



## I App WAVE Intercom

Laden Sie die App WAVE Intercom aus dem Google Play Store oder App Store herunter.



Weitere Informationen zur App Wave Intercom finden Sie im Benutzerhandbuch zu Wave Intercom unter [sena.com](https://www.sena.com) herunter.

# KLICKEN SIE AUF EINEN ABSCHNITT



ÜBER DAS 60S



INSTALLATION



GRUNDLEGENDE  
BEDIENUNG



TASCHENLAMPE



RIDEGLOW-LED



KOPPLUNG MIT  
BLUETOOTH-  
GERÄTEN



VERWENDEN  
MIT EINEM  
SMARTPHONE



MESH INTERCOM



**WAVE**  
INTERCOM

WAVE INTERCOM



BLUETOOTH-  
SPRECHANLAGE



UNIVERSAL  
INTERCOM



INTERCOM-  
GATEWAY



AUDIO  
MULTITASKING



FM-RADIO



SPRACHBEFEHL



FIRMWAREUPDATE



FEHLERSUCHE



## 01 ÜBER DAS 60S

---

### Wichtige Funktionen

---

- Mesh Intercom 3.0 – eine verbesserte Klangqualität, eine stabile Verbindung und mehr Sprechzeit
- Duale Version für Mesh: Mesh 2.0 für Abwärtskompatibilität
- Mit Wave Intercom kompatibel
- Dual-Core-Prozessor mit paralleler Architektur – maximiert die Leistung für gleichzeitige Verbindung zu mehreren Geräten und verbessert die Audio Multitasking-Funktionen
- KI-basierte Geräuscherdrückung
- Verbesserte Sprachsteuerung
- Premium-Lautsprecher der zweiten Generation von Harman/Kardon
- Zwei Sets von Helmkleinheiten enthalten zwei Sets mit Lautsprechern und drei Sets mit Mikrofonen
- Austauschbare Abdeckungen
- Dynamische LED und integrierte Taschenlampe
- Magnetische Halterung
- Wasserdichtigkeit nach IPx7
- Bluetooth-Version 5.3
- Firmwareupdate per Over-the-Air (OTA)

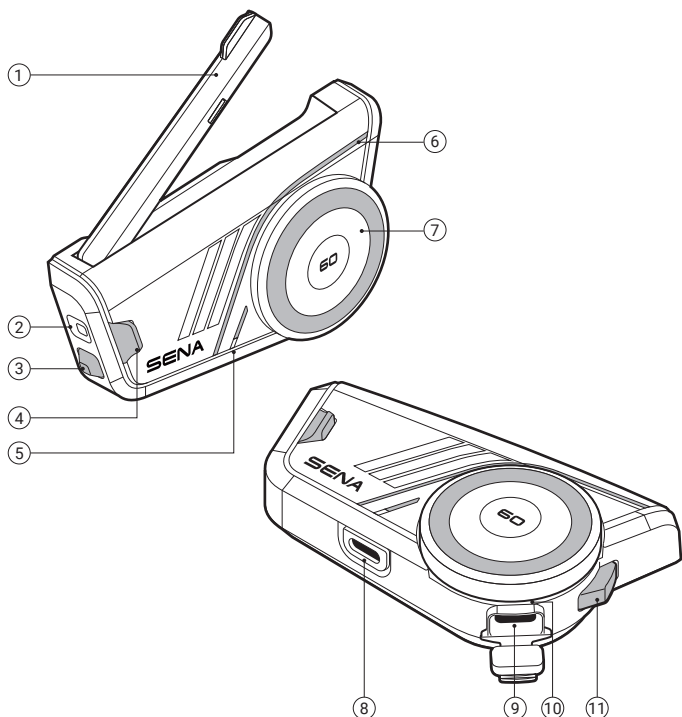

- 
- ① Mesh Intercom-Antenne

---

  - ② Taschenlampe

---

  - ③ Taschenlampentaste

---

  - ④ Mesh Intercom-Taste

---

  - ⑤ Status-LED

---

  - ⑥ Dynamische LED

---

  - ⑦ Drehknopf

---

  - ⑧ Anschluss für Lautsprecher und Mikrofon

---

  - ⑨ USB-C-Anschluss für das Ladekabel

---

  - ⑩ Lade-LED

---

  - ⑪ Telefонтaste

---

## Lieferumfang

 60S	 x 3 Austauschbare Abdeckungen	 Helmklemmhalter 1	 Helmklemmhalter 2
 Selbstklebender Befestigungsadapter	 Doppelseitige Klebebänder	 x 2 Lautsprecherpolster	 x 4 Klettverschlusspolster für Lautsprecher
 Kabelgebundenes Bügel-Mikrofon	 Kabelgebundenes Mikrofon	 x 4 Mikrofonaufsätze	 Klettverschlusspolster für kabelgebundenes Bügel-Mikrofon
 Klettverschlusspolster für kabelgebundenes Mikrofon	 Halterung für kabelgebundenes Bügel-Mikrofon	 Klettverschlusspolster für Halterung für kabelgebundenes Bügel-Mikrofon	 Magnetische Abdeckung für Helmklemmhalter
 3,5 mm Audioadapter	 USB-C-Ladekabel		

## 02 INSTALLATION

### Haupteinheit und Klemmhalter

#### Helmklemmhalter

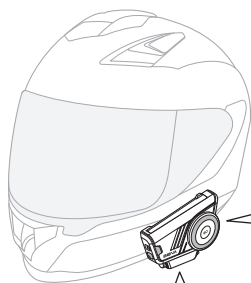
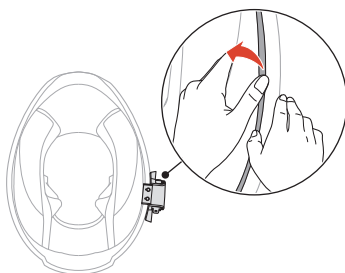
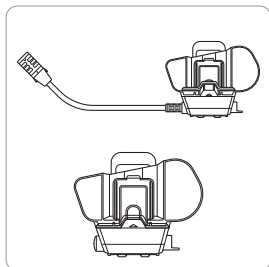

#### Installation

1.

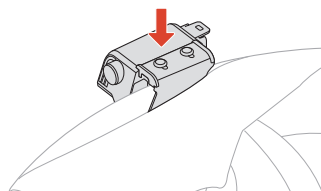

2.

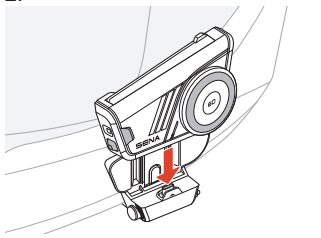

#### Entfernen

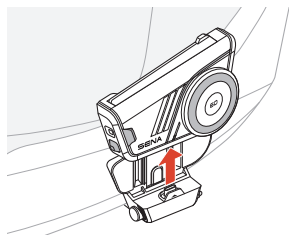

Drücken Sie einfach die Haupteinheit fest nach oben.

Die Haupteinheit wird einfach mit Magneten arretiert.

## Selbstklebender Befestigungsadapter

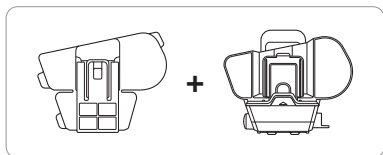

1. Klammer entfernen

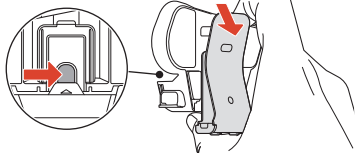

2. Abdeckung einsetzen

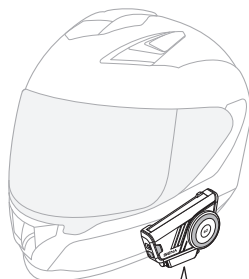
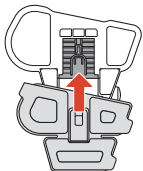

1.



2.

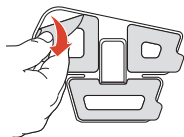

3.

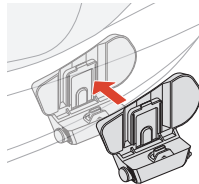

4.

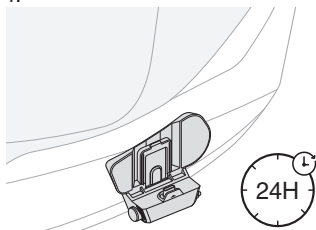

5.

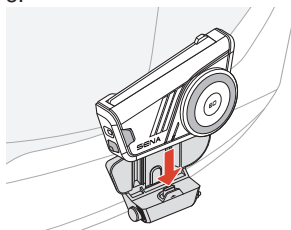

# Lautsprecher

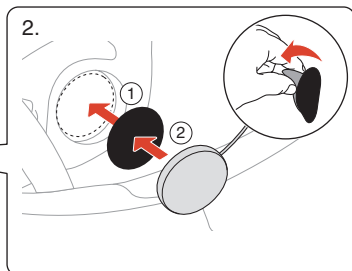
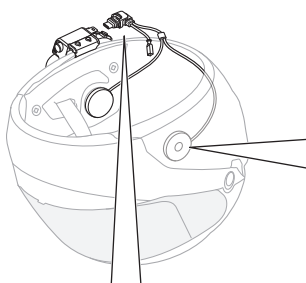
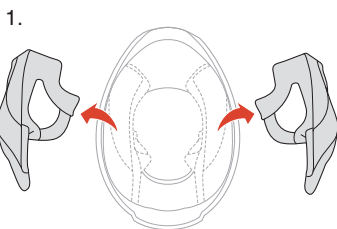
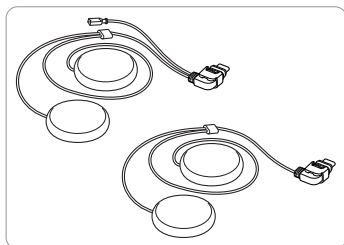

## Installation

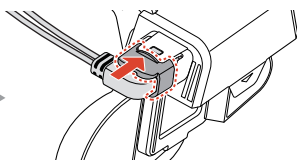
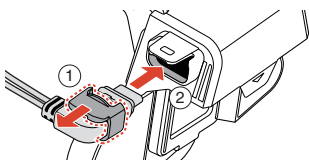

## Entfernen

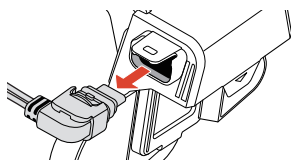
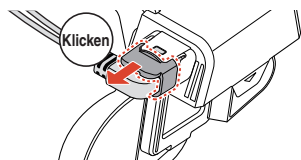

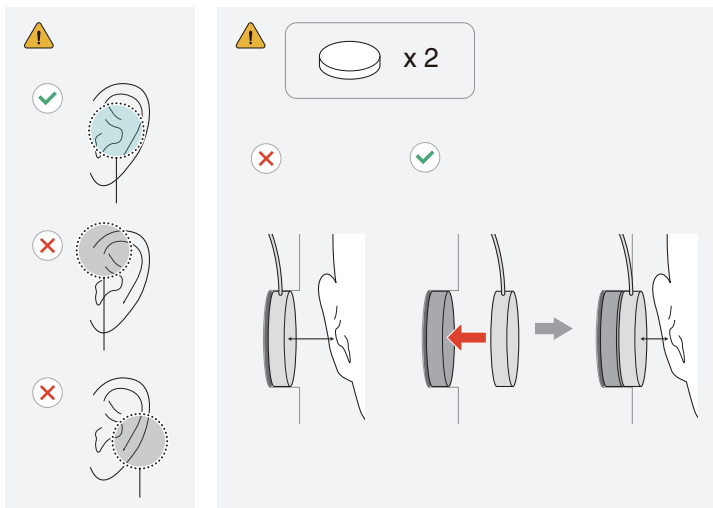

## 3,5-mm-Audioadapter

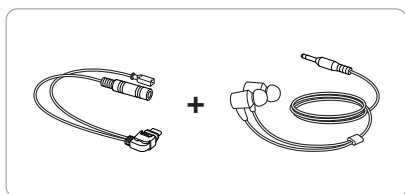

Ohrhörer mit  
3,5-mm-Audiostecker  
(nicht enthalten)

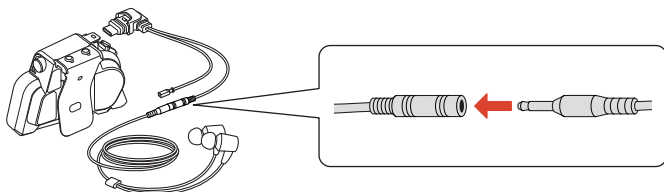

- Kompatible Ohrhörer mit aktiver Geräuschunterdrückung (ANC) sind separat erhältlich. Weitere Informationen erhalten Sie unter [sena.com](https://www.sena.com).

# Mikrofon

## Kabelgebundenes Bügel-Mikrofon

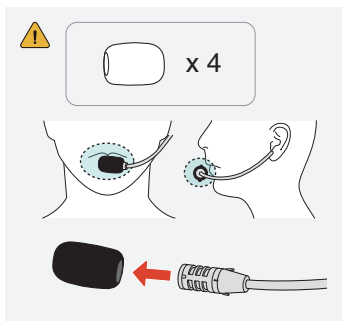
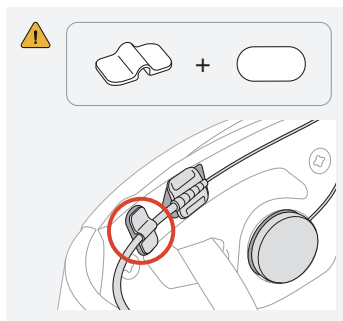
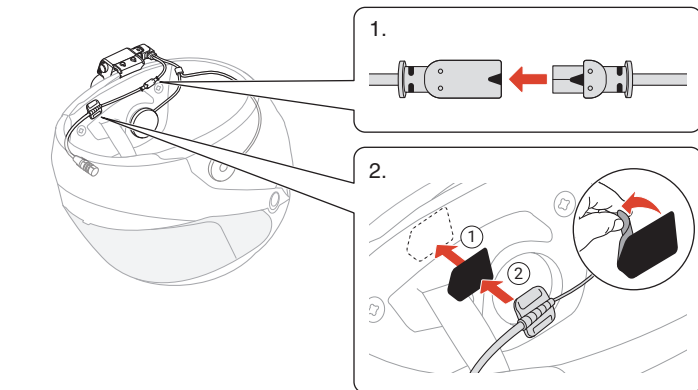
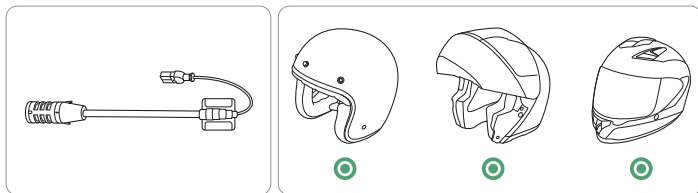

## Kabelgebundenes Mikrofon

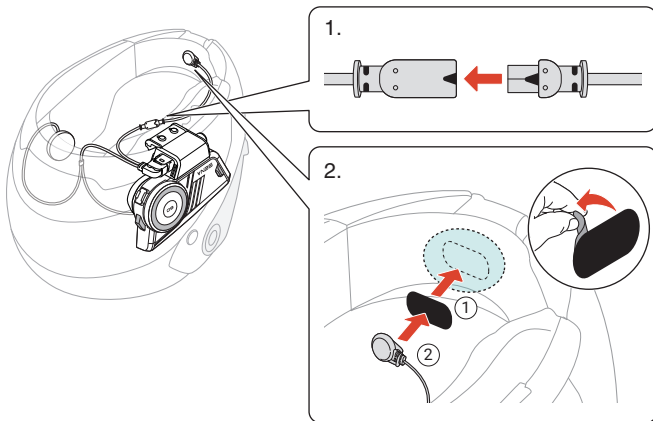
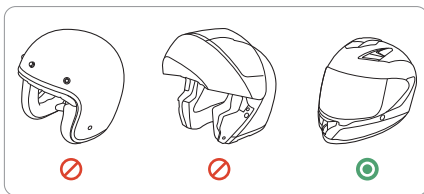
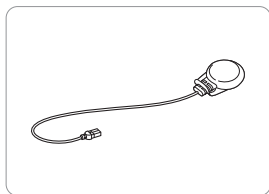

## Austauschbare Abdeckungen

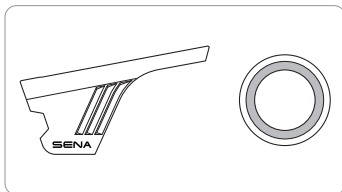

### Entfernen

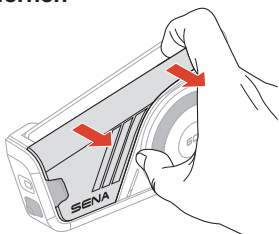

### Entfernen

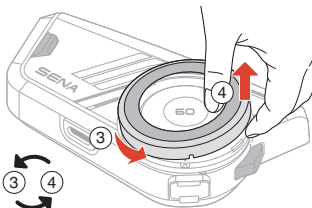
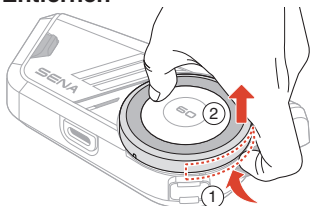



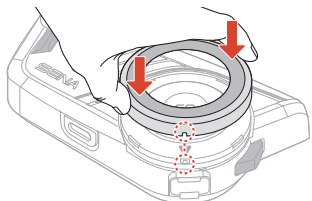

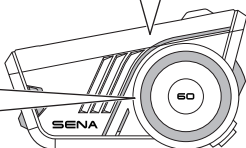
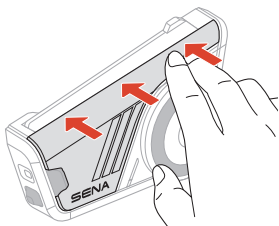
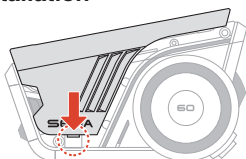

### Installation



### Installation

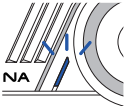

## 03 GRUNDLEGENDE BEDIENUNG

	<p><b>Antippen</b> Taste so oft wie angegeben antippen</p>
	<p><b>Gedrückt halten</b> Taste so lange wie angegeben gedrückt halten</p>
	<p><b>Drehen</b> Drehknopf drehen</p>
	<p><b>Drehen und gleichzeitig gedrückt halten</b> Drehknopf gedrückt halten und drehen</p>
	<p><b>Sprachansage</b></p>
	<p><b>Sprachbefehl</b></p>
	<p><b>LED</b></p>

## Laden

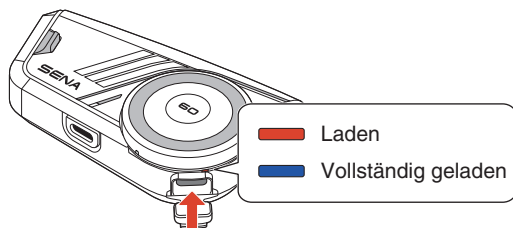

Anschluss für das Ladekabel

Es dauert circa 1,5 Stunden, bis das Gerät vollständig geladen ist.

- Das 60S verfügt über eine Schnellladefunktion und ermöglicht nach nur 20 Minuten Laden den vierstündigen Betrieb der Mesh Intercom und den sechsstündigen Betrieb der Bluetooth-Sprechanlage.
- Ein beliebiges USB-Ladegerät eines anderen Anbieters kann verwendet werden, wenn es eine FCC-, CE- oder IC-Zulassung oder eine andere regional anerkannte Zulassung einer Genehmigungsbehörde hat.
- Die Verwendung eines nicht zugelassenen Ladegeräts kann zu einem Brand, einer Explosion und zum Austreten von Gasen oder Flüssigkeiten führen. Andere Gefahren können die Lebensdauer oder Leistung des Akkus reduzieren.

## Einschalten

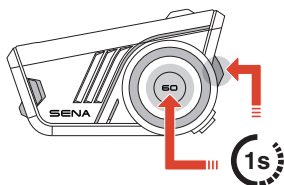

## Ausschalten

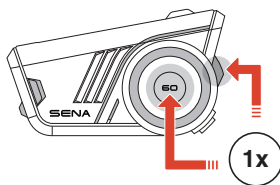

## Lautstärke

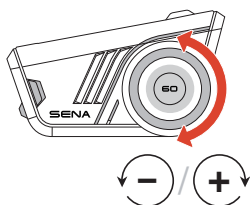

## Konfiguration

### Konfigurationsmenü aufrufen

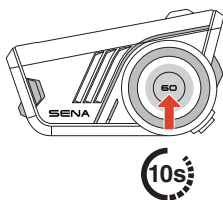

„Konfigurationsmenü“

### Navigation

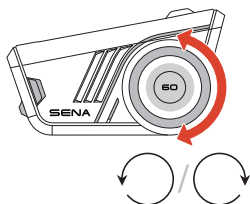

### Bestätigen

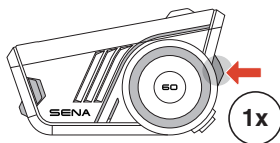

## 04 TASCHENLAMPE



In einigen Regionen schränken lokale Gesetze und Vorschriften die Verwendung von LEDs auf Helmen ein. Vergewissern Sie sich daher, dass Sie mit den einschlägigen Gesetzen und Vorschriften in der Region, in der Sie den Helm verwenden, vertraut sind und diese einhalten.

### Taschenlampe einschalten/Taschenlampe ausschalten

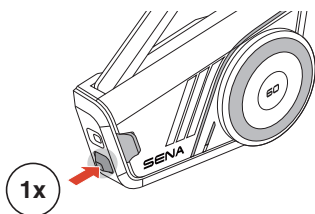

 **Ein:** „Taschenlampe einschalten“

 **Aus:** „Taschenlampe ausschalten“

- Die Taschenlampe schaltet sich etwa 5 Minuten nach dem Einschalten automatisch aus.

## 05 RIDEGLOW-LED

Die RideGlow-Funktion des 60S steigert Ihr Fahrerlebnis mit dynamischen LED-Leuchten, die den aktuellen Status des Geräts und die Benutzereingaben deutlich anzeigen.

Sie können die Helligkeit und das Verhalten der RideGlow-LEDs ganz einfach über die App Sena Motorcycles einstellen, um das Erlebnis an Ihre Vorlieben anzupassen.

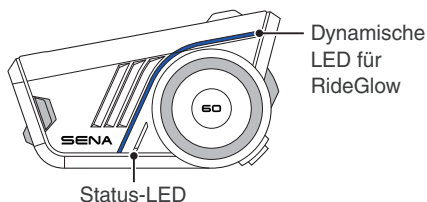

## 06 KOPPLUNG MIT BLUETOOTH-GERÄTEN

Wenn Sie das 60S zum ersten Mal mit anderen Bluetooth-Geräten nutzen, müssen die Geräte miteinander gekoppelt werden. Das 60S kann mit mehreren Geräten gekoppelt werden, einschließlich 2 Handys und 1 GPS. Es unterstützt jedoch nur ein zusätzliches Gerät, neben einem Handy, für eine gleichzeitige Verbindung.

### Handy koppeln

1.

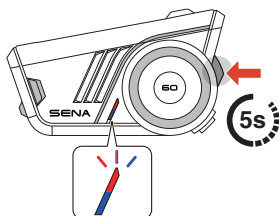

2.

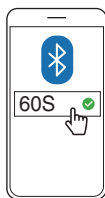

 „Handy koppeln“

- Wenn Sie das 60S zum ersten Mal einschalten oder es nach dem Zurücksetzen auf die Werkseinstellungen neu starten, wechselt das 60S automatisch in den Modus „Handy koppeln“.
- Drücken Sie eine beliebige Taste, um die Kopplung des Smartphones zu beenden.

## Kopplung des zweiten Handys

1.

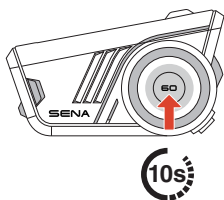

„Konfigurationsmenü“

2.

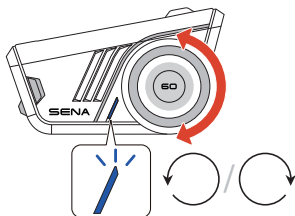

„Kopplung des zweiten Handys“

3.



## Kopplung des GPS

1.

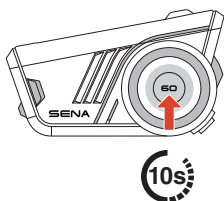

„Konfigurationsmenü“

2.

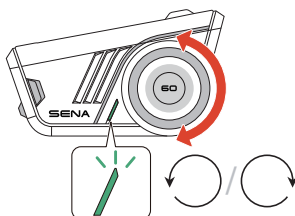

„Kopplung des GPS“

3.

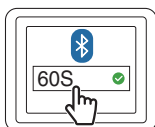

## 07 VERWENDEN MIT EINEM SMARTPHONE

### Tätigen und Annehmen von Anrufen

#### Anruf annehmen

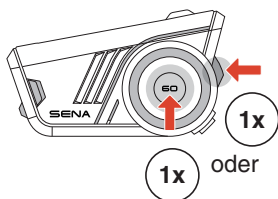

#### Anruf beenden

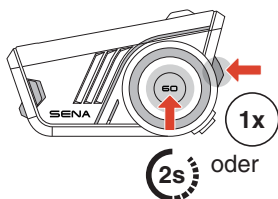

#### Anruf ablehnen

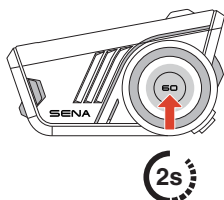

### Siri oder Google Assistant

Sagen Sie „Hey Siri“, „Hey Google“ oder tippen Sie die Telefontaste an, um Siri oder Google Assistant zu aktivieren.

„Hey Google“ oder „Hey Siri“ oder

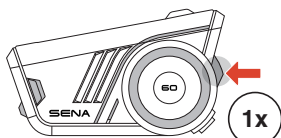

## Kurzwahl

### Voreinstellungen für die Kurzwahl zuweisen

Die Voreinstellungen für die Kurzwahl werden mit der App Sena Motorcycles festgelegt.

### Kurzwahlnummern verwenden

1. Rufen Sie das Kurzwahlmenü auf.
2. Navigieren Sie vorwärts oder rückwärts durch die Voreinstellungen für die Kurzwahl.

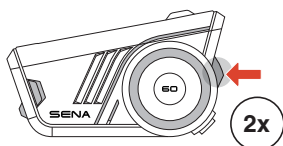

„Kurzwahl“

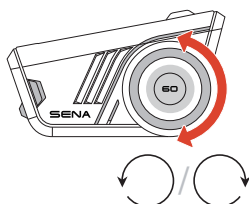

- ① Wahlwiederholung
- ② Kurzwahl (1→2→3)
- ③ Abbrechen

3. Drücken Sie zum Bestätigen die Telefontaste oder den Drehknopf.

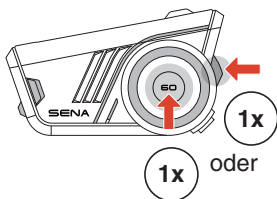

„Kurzwahl (#)“

# Musik

**Musik wiedergeben/  
pausieren**

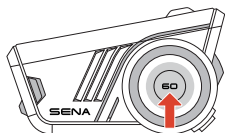

**Vor- oder Zurückspulen**

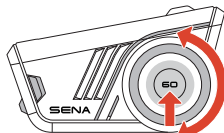

## 08 MESH INTERCOM

Das 60S bietet zwei Mesh Intercom-Modi:

- Open Mesh™ für offene Gruppenkommunikation über die Sprechanlage.
- Group Mesh™ für private Gruppenkommunikation über die Sprechanlage.

### Open Mesh

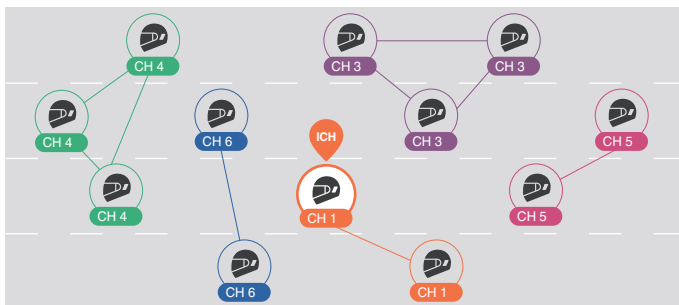

### Group Mesh

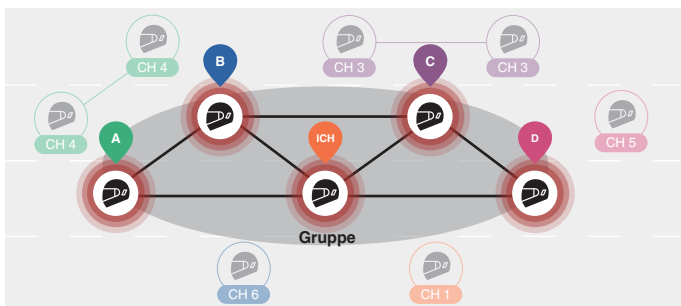

## Wechsel der Mesh-Version

---

### ■ Wechsel zu Mesh 2.0 für Abwärtskompatibilität

Mesh 3.0 ist die neueste Mesh Intercom-Technologie. Um jedoch mit älteren Produkten, die Mesh 2.0 verwenden, zu kommunizieren, wechseln Sie bitte zu Mesh 2.0 mit der App Sena Motorcycles.

## Open Mesh

---

Sie können frei mit praktisch unbegrenzt vielen Teilnehmern in jedem der 6 verfügbaren Kanäle kommunizieren. Der Mesh Intercom-Kanal ist standardmäßig auf 1 eingestellt.

### ■ Mesh Intercom-Antenne

Klappen Sie die Antenne aus, bevor Sie die Mesh Intercom benutzen.

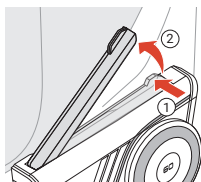

## Mesh Intercom ein/aus

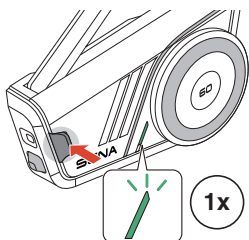

1x

**Ein:** „Mesh Intercom einschalten, Open Mesh, Kanal 1“

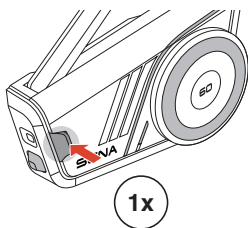

1x

**Aus:** „Mesh Intercom ausschalten“

## Mikrofon-Stummschaltung ein/aus

Drücken Sie die Mesh Intercom-Taste 1 Sekunde lang, um das Mikrofon während der Mesh Intercom-Kommunikation stumm zu schalten bzw. die Stummschaltung aufzuheben.

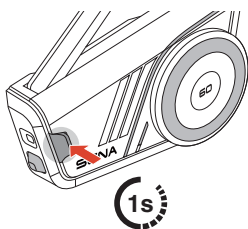

**Stummschalten:** „Mikrofon ausschalten“

**Stummschaltung aufheben:** „Mikrofon einschalten“

## Kanalauswahl

1. Rufen Sie die Kanaleinstellungen auf.

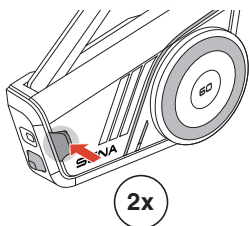

2x

„Kanaleinstellungen, 1“

2. Navigieren Sie zwischen Kanälen.

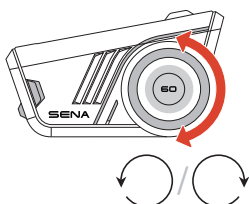

„#“

3. Bestätigen und speichern Sie den Kanal.

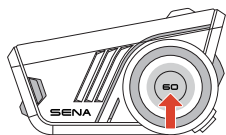

„Kanal ist eingestellt, Kanal #“

1x

- Der Kanal wird automatisch gespeichert, wenn 10 Sekunden lang keine Tasten in einem bestimmten Kanal gedrückt werden.
- Der Kanal wird auch gespeichert, wenn das 60S ausgeschaltet ist.

## Group Mesh

Mithilfe von Group Mesh kann eine private Gesprächsgruppe für bis zu 24 Teilnehmer eingerichtet werden.

### Group Mesh erstellen

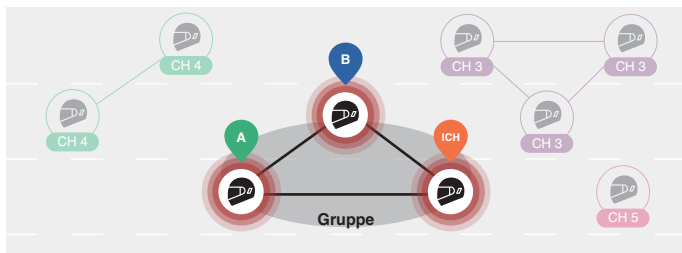

1. Benutzer (Sie, A und B) treten der Mesh-Gruppierung bei, indem sie die Mesh Intercom-Taste 5 Sekunden lang gedrückt halten, während sie sich im Open Mesh befinden. Sie müssen sich nicht im selben Open Mesh-Kanal befinden, um ein Group Mesh zu erstellen.

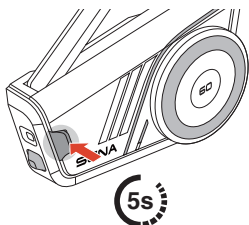

 „Mesh-Gruppierung“

2. Nach Abschluss der Mesh-Gruppierung wechselt sie automatisch von Open Mesh zu Group Mesh.

 „Group Mesh“

- Wenn Sie die Mesh-Gruppierung abbrechen möchten, drücken Sie die Mesh Intercom-Taste.

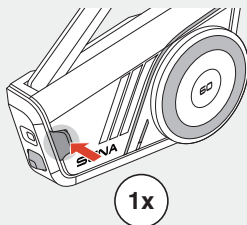

- Falls die Mesh-Gruppierung nicht innerhalb von 30 Sekunden erfolgreich abgeschlossen wird, hören Sie die Sprachansage „Gruppierung fehlgeschlagen“.

## Bestehendem Group Mesh beitreten

Während Sie sich in einem Group Mesh befinden, können Sie andere Benutzer in einem Open Mesh einladen, der Gruppe beizutreten.

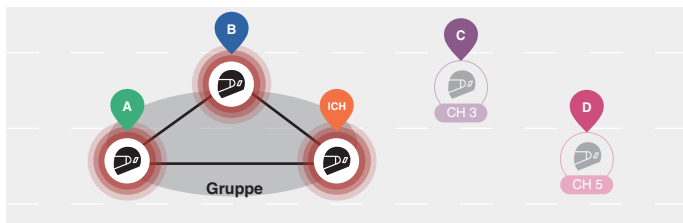

Sie befinden sich bereits in einem Group Mesh mit A und B und die anderen Nutzer, C und D, befinden sich in einem Open Mesh.

1. Sie und die anderen Benutzer, C und D, treten der Mesh-Gruppierung bei, indem sie die Mesh Intercom-Taste 5 Sekunden lang gedrückt halten.

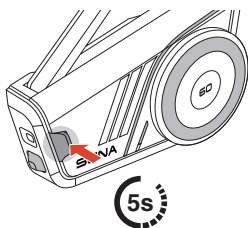

„Mesh-Gruppierung“

2. Wenn die Mesh-Gruppierung abgeschlossen ist, schließen sich die anderen Benutzer C und D automatisch dem Group Mesh an, während das Open Mesh bestehen bleibt.

„Group Mesh“

Neue Teilnehmer (C und D)

- Falls die Mesh-Gruppierung nicht innerhalb von 30 Sekunden erfolgreich abgeschlossen wird, hören der aktuelle Benutzer (Sie) zwei tiefe Pieptöne und die neuen Benutzer (C und D) die Sprachansage „Gruppierung fehlgeschlagen“.

## Zwischen Open Mesh und Group Mesh wechseln

Sie können zwischen Open Mesh und Group Mesh wechseln, ohne das Mesh zurücksetzen zu müssen.

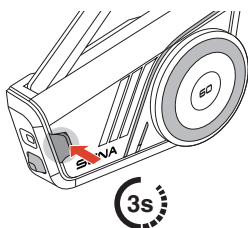
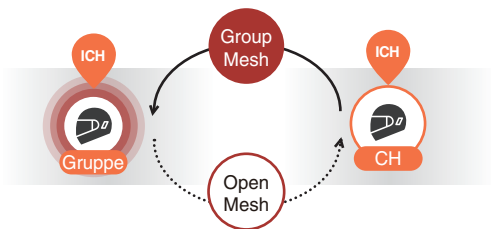

Open Mesh

🔊 „Open Mesh“

Group Mesh

🔊 „Group Mesh“

- Wenn Sie noch nie an Group Mesh teilgenommen haben, können Sie nicht zwischen Open Mesh und Group Mesh wechseln. Sie hören die Sprachansage „Keine Gruppe verfügbar“.

## Mesh-Kontaktanfrage

Als Anrufer können Sie eine Mesh-Kontaktanfrage senden, um die Mesh Intercom für Gesprächsteilnehmer in der Nähe\* einzuschalten.

1. Wenn Sie eine Mesh-Kontaktanfrage senden oder empfangen möchten, müssen Sie die Funktion in der App Sena Motorcycles aktivieren.
2. Sie können eine Mesh-Kontaktanfrage über die Mesh Intercom-Taste oder die App Sena Motorcycles senden.

### Anrufer

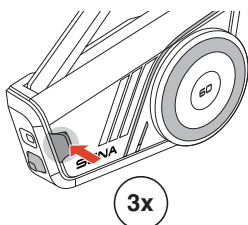

**Anrufer:** „Mesh-Kontaktanfrage“

**Gesprächsteilnehmer in der Nähe:** „Mesh-Sprechanlage angefordert“

3. Gesprächsteilnehmer, die die Mesh-Kontaktanfrage erhalten, müssen die Mesh Intercom manuell einschalten.

\* Reichweite bis zu 100 m in freiem Gelände.

## Mesh zurücksetzen

Wenn das 60S das Mesh zurücksetzt, während es sich im Open Mesh oder Group Mesh befindet, kehrt es automatisch zum Open Mesh, Kanal 1, zurück.

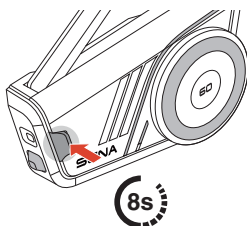

„Mesh zurücksetzen“

## 09 WAVE INTERCOM

Wave Intercom ermöglicht die offene Kommunikation über die Mobilfunkdaten. Weitere Informationen finden Sie im Benutzerhandbuch zu Wave Intercom auf [sena.com](http://sena.com).

### Wave Intercom ein-/ausschalten

Öffnen Sie die App WAVE Intercom und tippen Sie die Mesh Intercom-Taste doppelt an, um der Wave Intercom beizutreten.

- Sie müssen die App WAVE Intercom öffnen, bevor Sie Wave Intercom starten.

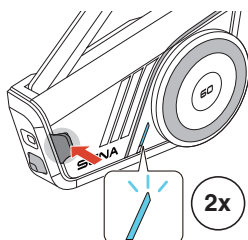

 „Wave Intercom einschalten“

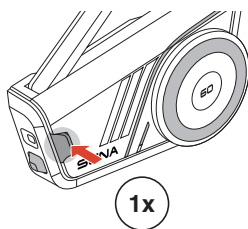

 „Wave Intercom ausschalten“

Wenn Sie Wave Intercom starten, werden Sie automatisch mit zufällig ausgewählten Benutzern in der Wave Zone verbunden. Die Wave Zone deckt in Nordamerika einen Radius von etwa 8 km und in Europa einen Radius von etwa 13 km ab.

Tippen Sie zum Beenden der Wave Intercom die Mesh Intercom-Taste einmal an.

## ■ Zwischen Wave Intercom und Mesh Intercom wechseln

Sie können einfach zwischen Mesh Intercom und Wave Intercom wechseln, indem Sie den Drehknopf einmal antippen.

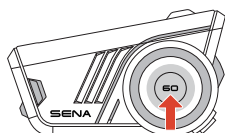

1x

 **Wave an Mesh:** „Wave Intercom ausschalten. Mesh Intercom einschalten.“

 **Mesh an Wave:** „Mesh Intercom ausschalten. Wave Intercom einschalten.“

- Wenn die App WAVE Intercom verwendet wird, wird die Bluetooth-Sprechanlage vorübergehend deaktiviert.

## 10 BLUETOOTH-SPRECHANLAGE

### Bluetooth-Sprechanlage koppeln

Um ein Gespräch über die Bluetooth-Sprechanlage zu führen, müssen Sie eine Kopplung mit den anderen Sena-Headset-Benutzern durchführen. Das Headset der anderen Benutzer wird in die Kopplungsliste der Sprechanlage Ihres 60S aufgenommen und umgekehrt.

Sie können unabhängig vom Headset-Modell bis zu 3 Headsets zur Kopplungsliste für die Bluetooth-Sprechanlage hinzufügen.

#### **■ Mit Smart Intercom Pairing (SIP)**



Mit SIP können Sie die Kopplung mit Ihren Gesprächsteilnehmern für die Kommunikation über die Sprechanlage schnell durchführen, indem Sie den QR-Code in der App Sena Motorcycles scannen.

1. Koppeln Sie das Handy mit dem 60S.

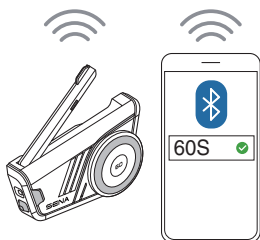

2. Öffnen Sie die App Sena Motorcycles und tippen Sie  für beide Benutzer an.

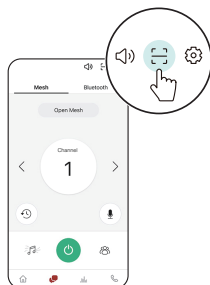

3. Scannen Sie den QR-Code auf dem Bildschirm der App des anderen Benutzers.



4. Tippen Sie „Speichern“ an und gehen Sie zur Registerkarte „Kopplungsliste“ auf dem App-Bildschirm, um zu überprüfen, ob das andere Headset korrekt aufgelistet ist.
5. Gehen Sie zurück zur Registerkarte „QR-Code scannen“ und wiederholen Sie den Vorgang, um die Kopplung mit einem anderen Sena-Headset durchzuführen.

- Smart Intercom Pairing (SIP) ist kompatibel mit Produktmodellen, die über Bluetooth-Version 3.0 oder höher verfügen. Weitere Informationen erhalten Sie unter [sena.com](http://sena.com).

## **I Mit Tasten**

Es wird dringend empfohlen, die Bluetooth-Sprechanlage über SIP zu koppeln, aber Sie können auch die anderen Headsets über die Taste am 60S koppeln.

1. Sie und der andere Benutzer rufen den Modus für die Kopplung der Sprechanlage auf, indem Sie den Drehknopf 5 Sekunden lang gedrückt halten.

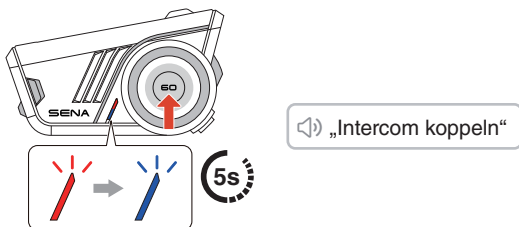

2. Warten Sie einen Moment, bis beide Headsets automatisch gekoppelt werden. Je nach den umgebenden Funksignalen, z. B. Wi-Fi, kann dies einige Zeit dauern.
3. Um die Kopplung der Sprechanlage aufzuheben, drücken Sie das Drehknopf am 60S.
4. Das Gespräch über die Bluetooth-Sprechanlage wird automatisch aufgebaut, sobald beide Headsets erfolgreich gekoppelt sind.
5. Um ein weiteres Headset zu koppeln, wiederholen Sie bitte den obigen Vorgang.

## Kopplungsliste für die Bluetooth-Sprechanlage

- Die gekoppelten Headsets werden der Kopplungsliste für die Bluetooth-Sprechanlage Ihres 60S hinzugefügt. Tippen Sie in der App Sena Motorcycles an, um die Liste zu prüfen.
- Die Warteliste für die Kopplungsliste der Sprechanlage wird nach dem Prinzip „Wer zuerst kommt, mahlt zuerst“ geführt. Wurde Ihr 60S also zur Kommunikation über die Sprechanlage mit mehreren Headsets gekoppelt, wird das zuletzt gekoppelte Headset als erster Gesprächsteilnehmer verwendet.

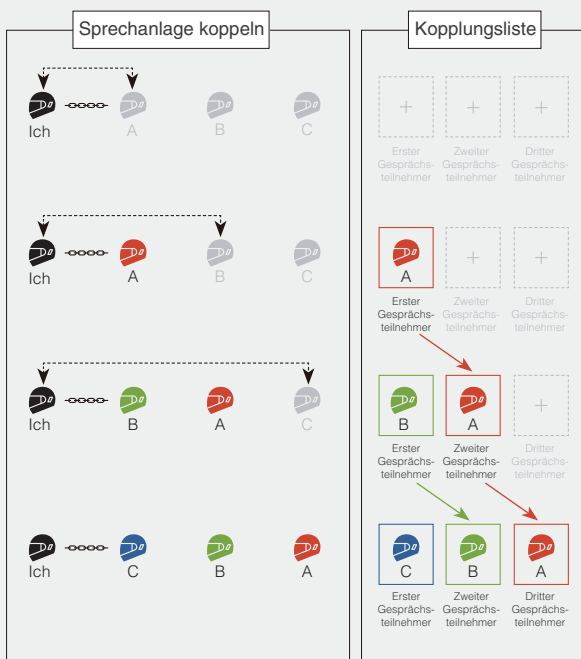

## Zwei-Wege-Sprechanlage

### Gespräch mit dem Gesprächsteilnehmer beginnen/ beenden

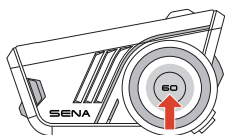

1x



Ich



C

Erster  
Gesprächs-  
teilnehmer



B

Zweiter  
Gesprächs-  
teilnehmer



A

Dritter  
Gesprächs-  
teilnehmer

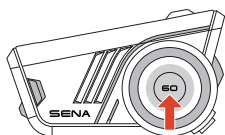

2x



Ich



C

Erster  
Gesprächs-  
teilnehmer



B

Zweiter  
Gesprächs-  
teilnehmer



A

Dritter  
Gesprächs-  
teilnehmer

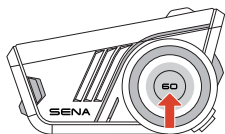

3x



Ich



C

Erster  
Gesprächs-  
teilnehmer



B

Zweiter  
Gesprächs-  
teilnehmer



A

Dritter  
Gesprächs-  
teilnehmer

### HD-Sprechanlage

Die Zwei-Wege-Bluetooth-Sprechanlage arbeitet immer im HD-Modus, um die Audioqualität der Sprechanlage zu verbessern. Der HD-Modus wird vorübergehend deaktiviert, wenn Sie eine Mehrweg-Sprechanlage aktivieren.

## Mehrweg-Sprechanlage

Mit der Mehrweg-Sprechanlage können Sie sich wie bei einer Telefonkonferenz mit bis zu drei anderen Gesprächsteilnehmern gleichzeitig unterhalten.

Technisch gesehen kombiniert eine Mehrweg-Sprechanlage eine Reihe von Zwei-Wege-Sprechanlagen und teilt Audio. Die Drei-Wege-Sprechanlage kombiniert zum Beispiel zwei unabhängige Zwei-Wege-Sprechanlagen, während die Vier-Wege-Sprechanlage drei kombiniert.

Das 60S hält die Telefonverbindung während der Kommunikation über die Mehrweg-Sprechanlage aufrecht, was es von früheren Sena-Modellen unterscheidet.

### ■ Gespräch über die Drei-Wege-Sprechanlage starten

Um eine Drei-Wege-Sprechanlage zu starten, muss ein Teilnehmer gleichzeitig zwei unabhängige Zwei-Wege-Sprechanlagen einrichten.

1. Sie haben bereits zwei andere Benutzer, A und B, zu Ihrer Kopplungsliste für die Bluetooth-Sprechanlage hinzugefügt.



2. Sie können die Kommunikation über die Sprechanlage mit dem ersten Gesprächsteilnehmer beginnen, indem Sie den Drehknopf einmal antippen.



3. Während Sie das Gespräch über die Sprechanlage aufrechterhalten, können Sie ein weiteres Gespräch über die Sprechanlage mit dem zweiten Gesprächsteilnehmer, A, führen, indem Sie den Drehknopf zweimal antippen. Alternativ kann der zweite Gesprächsteilnehmer, A, eine Verbindung über die Sprechanlage zu Ihnen aufbauen.



4. Nun führen Sie und zwei Gesprächsteilnehmer, A und B, ein Gespräch über die Drei-Wege-Sprechanlage.



## Vier-Wege-Kommunikation über die Sprechanlage beginnen

Sie können bis zu zwei unabhängige Zwei-Wege-Kommunikationen starten. Um eine Vier-Wege-Sprechanlage einzurichten, müssen daher zwei Teilnehmer zwei unabhängige Zwei-Wege-Sprechanlagen einrichten und diese miteinander verbinden.

Während Sie, A und B wie im obigen Abschnitt beschrieben ein Gespräch über eine Drei-Wege-Sprechanlage führen, muss einer der Teilnehmer, A, eine Zwei-Wege-Sprechanlage mit einem anderen Benutzer, C, erstellen.



Sie und drei weitere Benutzer, A, B und C, haben jetzt eine Vier-Wege-Sprechanlage.

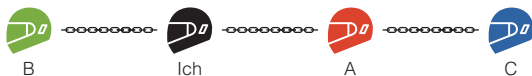

## I Mehrweg-Sprechanlage beenden

Sie können die Mehrweg-Sprechanlage komplett beenden oder nur eine bestimmte Verbindung zur Sprechanlage mit einem der Teilnehmer unterbrechen.

### Alle Verbindungen zur Sprechanlage trennen

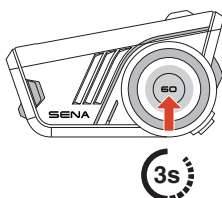

### Bestimmte Verbindung zur Sprechanlage für einen der Teilnehmer trennen

[ B trennen,  
Erster Gesprächsteilnehmer ]

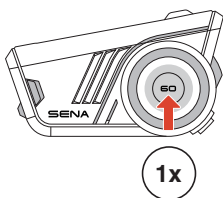

[ A trennen,  
Zweiter Gesprächsteilnehmer ]

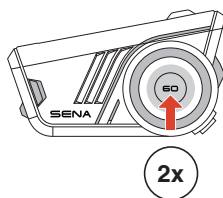

- Wenn Sie die Verbindung zum zweiten Gesprächsteilnehmer A während des Vier-Wege-Gesprächs trennen, wird auch die Verbindung zum dritten Teilnehmer C getrennt, da dieser über den zweiten Gesprächsteilnehmer A mit Ihnen verbunden ist.

## 11 UNIVERSAL INTERCOM

Mit der Universal Intercom können Sie Gespräche über die Sprechanlage mit Headsets anderer Hersteller führen, sofern diese das Bluetooth-Freisprechprofil (Hands-Free Profile, HFP) unterstützen.

### Universal-Gegensprechkopplung

1.

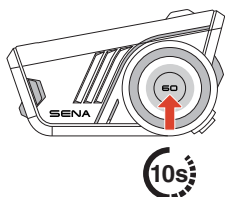

 „Konfigurationsmenü“

2.

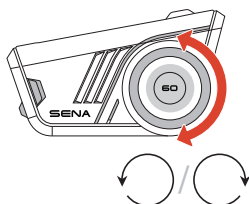

 „Universal Intercom-  
kopplung“

3.

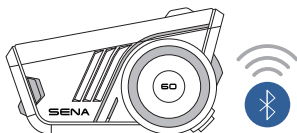

4. Versetzen Sie das Headset einer anderen Marke in den Modus „Handy koppeln“ und warten Sie einen Moment, bis das 60S automatisch mit ihm gekoppelt wird.



Das Gespräch über die Universal Intercom wird automatisch aufgebaut, sobald beide Headsets erfolgreich gekoppelt sind.

## Gespräch über die Universal Intercom beginnen/ beenden

Das Headset einer anderen Marke wurde nun zur Sprechanlagen-Kopplungsliste Ihres 60S hinzugefügt, so dass Sie Gespräche über die Universal Intercom genauso einfach beginnen und beenden können wie mit Sena-Headsets.

Ein Headset einer anderen Marke kann an einer Mehrweg-Sprechanlage teilnehmen, aber nur ein Nicht-Sena-Headset kann eine direkte Verbindung zur Sprechanlage mit dem 60S herstellen.

Nachfolgend finden Sie Beispiele für Vier-Wege-Bluetooth-Sprechanlagen mit integrierter Universal Intercom.

**Beispiel 1.** Drei Sena-Headsets und eins von einer anderen Marke.



**Beispiel 2.** Zwei Sena-Headsets und zwei von anderen Marken.



- Nicht alle Headsets anderer Hersteller unterstützen die Mehrweg-Sprechanlage. Weitere Informationen finden Sie in der Bedienungsanleitung für Headsets anderer Marken.

## 12 INTERCOM-GATEWAY – EINE BRÜCKE ZU MESH INTERCOM

Das 60S dient als Gateway, um Mesh Intercom mit anderen Sprechanlagen-Typen zu verbinden, wie z. B. Bluetooth-Sprechanlage oder Universal Intercom. Es unterstützt zwei gleichzeitige Verbindungen: Mesh Intercom plus entweder Bluetooth-Sprechanlage oder Universal Intercom.

Im Open Mesh- oder Group Mesh Intercom können Sie ganz einfach eine Brücke zur Bluetooth-Sprechanlage oder zur Universal Intercom einrichten.

### Mesh Intercom mit Bluetooth-Sprechanlage

1. Tippen Sie die Mesh Intercom-Taste an, um die Mesh Intercom einzuschalten und dem Open Mesh Intercom beizutreten. Sie können im Open Mesh bleiben oder eine Group Mesh Intercom erstellen.

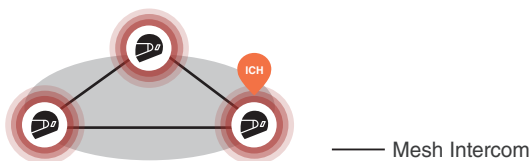

2. Starten Sie eine Bluetooth-Sprechanlage mit Ihrem Gesprächspartner A.

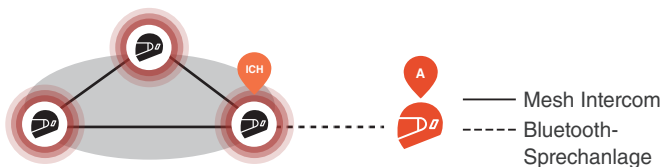

Mesh Intercom und Zwei-Wege-Bluetooth-Sprechanlage

3. Sie können eine Mehrweg-Sprechanlage einrichten. Die Audioqualität wird in der Mehrweg-Sprechanlage reduziert, während sie bei Mesh Intercom erhalten bleibt.

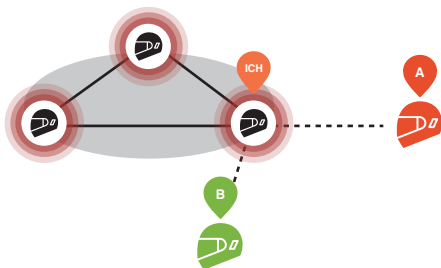

Mesh Intercom und Drei-Wege-Sprechanlage

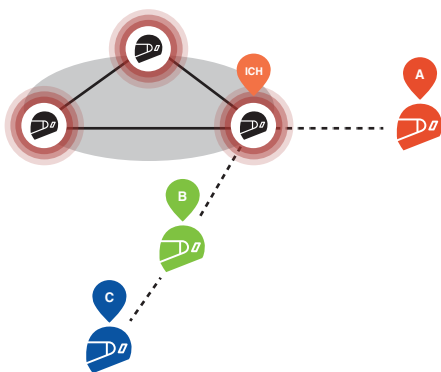

Mesh Intercom und Vier-Wege-Sprechanlage

## Warnung zu geschlossener Schleife

- Wenn das 60S als Gateway dient, kann fälschlicherweise eine geschlossene Schleife der Sprechanlage entstehen, indem zwei Mesh Intercom-Teilnehmer mit einem Bluetooth-Sprechanlagen-Teilnehmer verbunden werden. Dies führt zu übermäßigem Rauschen für alle Teilnehmer.
- Bitte beachten Sie, dass Sie unter keinen Umständen eine Verbindung mit geschlossener Schleife herstellen dürfen.

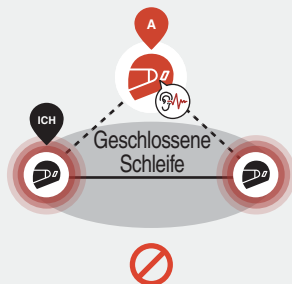

## Mesh Intercom mit Universal Intercom

1. Tippen Sie die Mesh Intercom-Taste an, um die Mesh Intercom einzuschalten und dem Open Mesh Intercom beizutreten. Sie können im Open Mesh bleiben oder eine Group Mesh Intercom erstellen.

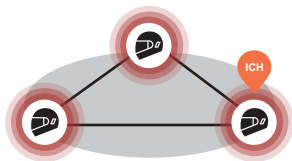

—— Mesh Intercom

2. Startet einen Universal Intercom mit dem Headset einer anderen Marke, B.

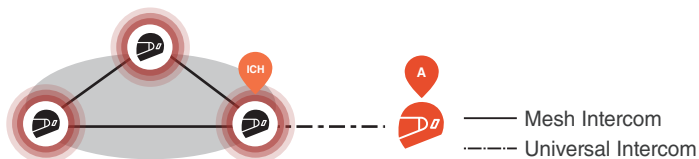

3. Sie können eine Mehrweg-Sprechanlage einrichten. Die Audioqualität wird in der Mehrweg-Sprechanlage reduziert, während sie bei Mesh Intercom erhalten bleibt.

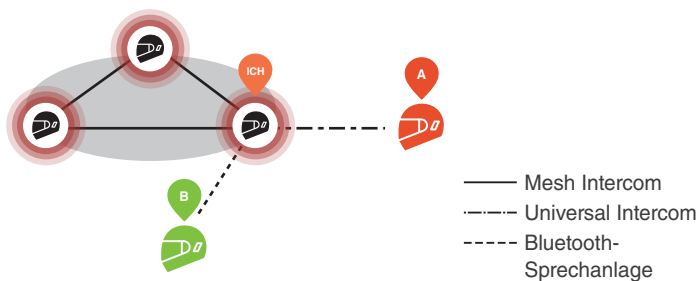

Mesh Intercom und Drei-Wege-Universal Intercom

## 13 AUDIO MULTITASKING

Mit dem Audio Multitasking des 60S können Sie Musik, Sprachansagen zur Routenführung des GPS-Geräts und FM-Radio hören und gleichzeitig eine Mesh Intercom- oder Bluetooth-Sprechanlagen-Verbindung nutzen.

Weitere Details finden Sie in den Geräteeinstellungen in der App Sena Motorcycles, um die Einstellungen zu konfigurieren.

### **Hintergrundlautstärke**

Hintergrundgeräusche, wie z. B. die Musikwiedergabe, werden während eines aktiven Gesprächs über die Sprechanlage automatisch leiser. Sie können den Prozentsatz der Lautstärkereduzierung in der App unter „Hintergrundlautstärke“ anpassen.

## 14 FM-RADIO

### FM-Radio ein/aus

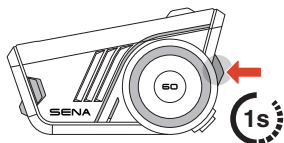

**Ein:** „FM-Radio ein“

**Aus:** „FM-Radio aus“

### Sender suchen

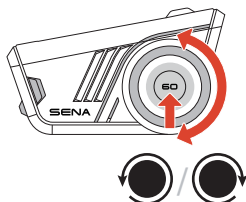

### In Voreinstellung speichern

Sie können die App Sena Motorcycles verwenden, um den Sender unter Ihren voreingestellten Sendern zu speichern.

### Sender in Voreinstellungen auswählen

1. Wechseln Sie in den Senderauswahlmodus.

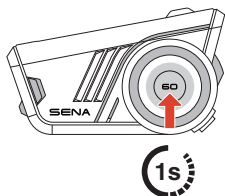

„Senderauswahlmodus“

2. Navigieren Sie vorwärts/ rückwärts durch voreingestellte Sender.

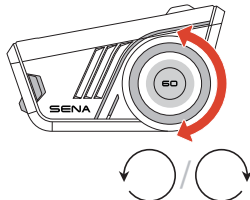

„Voreinstellung (#)“

- Wenn Sie ca. 10 Sekunden lang keine Taste drücken oder den Drehknopf 1 Sekunde lang gedrückt halten, während Sie sich im Senderauswahlmodus befinden, verlässt das Headset den Senderauswahlmodus.

## 15 SPRACHBEFEHL

Das 60S bietet mehrsprachige Sprachbefehle in acht verschiedenen Sprachen, die einfach über die App Sena Motorcycles eingestellt werden können. Eine vollständige Liste der verfügbaren Sprachbefehle ist ebenfalls in der App Sena Motorcycles enthalten.

Um die Sprachbefehle zu aktivieren, sagen Sie einfach „Hey Sena“.

 „Hey Sena“

### Liste der Sprachbefehle

- „Annehmen“
- „Ablehnen“
- „Hey Sena, Akku prüfen“
- „Hey Sena, lauter“
- „Hey Sena, leiser“
- „Hey Sena, Handy koppeln“
- „Hey Sena, Nummer erneut wählen“
- „Hey Sena, Anruf beenden“
- „Hey Sena, Musik an“
- „Hey Sena, Musik stop“
- „Hey Sena, Vorheriger Titel“
- „Hey Sena, Nächster Titel“
- „Hey Sena, FM Radio ein“
- „Hey Sena, FM Radio aus“
- „Hey Sena, Intercomgespräch beenden“
- „Hey Sena, Intercom eins“
- „Hey Sena, Intercom zwei“
- „Hey Sena, Intercom drei“
- „Hey Sena, Mesh Intercom ein“
- „Hey Sena, Mesh Intercom aus“
- „Hey Sena, Wave Intercom ein“
- „Hey Sena, Wave Intercom aus“

## 16 FIRMWAREUPDATE

### I Over-the-Air-Update (OTA)

Sie können die Firmware per Over-the-Air (OTA) direkt über die Einstellungen in der App Sena Motorcycles aktualisieren.

## 17 FEHLERSUCHE

### I Zurücksetzen

Nutzen Sie einfach die entsprechende Funktion, um das 60S auf die Werkseinstellungen zurückzusetzen.

1.

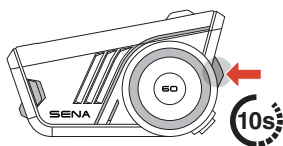

 „Werkseinstellungen“

2.

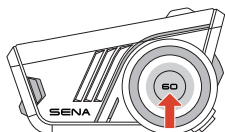

1x

 „Headset zurücksetzen, auf Wiedersehen“

oder

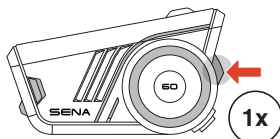

 „Abbrechen“

## Zurücksetzen bei Fehlfunktion

Wenn das 60S an ist, aber nicht reagiert, können Sie es auf die Werkseinstellungen zurücksetzen, um die normale Funktionsweise wiederherzustellen.

Stellen Sie sicher, dass das USB-C-Ladekabel getrennt ist, und drücken Sie dann den Drehknopf und die Telefontaste gleichzeitig 10 Sekunden lang.

Alle Einstellungen bleiben unverändert.

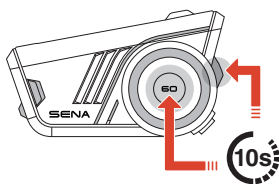



Copyright 2025 Sena Technologies, Inc.  
Alle Rechte vorbehalten.

© 1998–2025 Sena Technologies, Inc. Alle Rechte vorbehalten.

Sena Technologies, Inc. behält sich das Recht vor, ohne vorherige Ankündigung Änderungen und Verbesserungen an seinen Produkten vorzunehmen.

Sena™ ist ein Warenzeichen von Sena Technologies, Inc. oder seinen Tochtergesellschaften in den USA oder anderen Ländern.

Die Bluetooth®-Wortmarke sowie entsprechende Logos sind Eigentum von Bluetooth SIG, Inc. und die Verwendung solcher Marken durch Sena erfolgt unter Lizenz.

Sena Technologies, Inc.  
152 Technology Drive, Irvine, CA 92618