

GUÍA DEL USUARIO

Versión de firmware: 2.7.x

Última actualización: 26 de febrero de 2025

SOS

MOTORCYCLE BLUETOOTH®
COMMUNICATION SYSTEM WITH MESH INTERCOM™

— SOUND BY —
harman/kardon®



La versión de firmware 2.7.x indica que este manual es aplicable a todas las actualizaciones de firmware de la serie de la versión 2.7.

ANTES DE COMENZAR

Aplicación Sena Motorcycles

Descargue la **aplicación Sena Motorcycles** de **Google Play Store** o **App Store**.



Aplicación WAVE Intercom

Descargue la **aplicación WAVE Intercom** de **Google Play Store** o **App Store**.



Para obtener información detallada sobre **Wave Intercom™**, consulte la **guía del usuario de Wave Intercom** de [sena.com](https://www.sena.com).

50 Series Updater Software para PC Windows o Mac

Descargue **50 Series Updater Software** de [sena.com](https://www.sena.com).

ÍNDICE

1.	ACERCA DEL SISTEMA DE COMUNICACIÓN BLUETOOTH PARA MOTOCICLETAS CON MESH INTERCOM	8
1.1	Características principales	8
1.2	Detalles del producto	9
1.2.1	Unidad principal del auricular	9
1.2.2	Kit de unidad de sujeción universal	9
1.3	Contenidos del envase	10
2.	INSTALACIÓN DEL AURICULAR EN SU CASCO	11
2.1	Instalación en el casco	11
2.2	Uso del adaptador de montaje con superficie adhesiva	12
2.3	Cambiar el micrófono	14
2.3.1	Micrófono con brazo y cable	14
2.3.2	Micrófono con cable	15
2.4	Auriculares intraurales	15
2.5	Antena externa de Mesh Intercom	15
3.	FUNCIONAMIENTO BÁSICO	16
3.1	Botón	16
3.2	Leyenda	16
3.3	Encendido y apagado	17
3.4	Carga	17
3.5	Comprobación del nivel de batería	18
3.6	Ajuste de volumen	18
4.	EMPAREJAMIENTO DEL AURICULAR CON OTROS DISPOSITIVOS BLUETOOTH	19
4.1	Emparejar teléfono	19

4.2	Emparejamiento de segundo teléfono móvil	20
4.3	Emparejamiento selectivo avanzado: manos libres o estéreo A2DP	20
4.3.1	Emparejamiento selectivo de teléfono: perfil de manos libres	21
4.3.2	Emparejar medio: perfil A2DP	21
4.4	Emparejar GPS	22
5.	USO DEL TELÉFONO MÓVIL	24
5.1	Realizar y responder llamadas	24
5.2	Siri y Asistente de Google	24
5.3	Marcación Rápida	25
5.3.1	Asignar preconfiguraciones de marcación rápida	25
5.3.2	Utilizar preconfiguraciones de marcación rápida	25
6.	MÚSICA EN ESTÉREO	26
6.1	Reproducción de música con dispositivos Bluetooth	26
6.2	Compartir música	27
7.	MESH INTERCOM	28
7.1	¿Qué es Mesh Intercom?	28
7.1.1	Open Mesh	29
7.1.2	Group Mesh	29
7.2	Inicio de Mesh Intercom	30
7.3	Cambiar de versión de Mesh	30
7.4	Uso de la Mesh en Open Mesh	30
7.4.1	Ajuste de canal (valor predeterminado: canal 1)	31
7.5	Uso de la Mesh en Group Mesh	32
7.5.1	Creación de una Group Mesh	32
7.5.2	Unirse a una Group Mesh existente	33

7.6	Activar/desactivar el micrófono (valor predeterminado: activado)	35
7.7	Cambiar entre Open Mesh y Group Mesh	35
7.8	Solicitud de contacto Mesh	36
7.9	Restablecer Mesh	36
8.	WAVE INTERCOM	37
8.1	Inicio de Wave Intercom	37
8.2	Alternar entre Wave Intercom y Mesh Intercom	37
9.	INTERCOMUNICADOR BLUETOOTH	38
9.1	Emparejamiento de intercomunicador	38
9.1.1	Usando Smart Intercom Pairing (SIP)	38
9.1.2	Con el botón	39
9.2	Conversación a través de intercomunicador a dos vías	40
9.3	Intercomunicador multi-banda	41
9.3.1	Inicio de una conversación a tres vías a través del intercomunicador	41
9.3.2	Inicio de una conversación a cuatro vías a través del intercomunicador	42
9.3.3	Finalización de una conversación a través del intercomunicador multi-banda	43
9.4	Conversación telefónica a tres vías con usuarios del intercomunicador	43
9.5	Group Intercom	44
9.6	Conversación a través de Mesh Intercom con un participante de intercomunicador Bluetooth	45
9.7	Universal Intercom	49
9.8	Conversación a través de Mesh Intercom con un participante de Universal Intercom de dos vías	50

10. USO DE LA RADIO FM	51
10.1 Encendido/Apagado de la radio FM	51
10.2 Detectar y guardar emisoras de radio	51
10.3 Buscar y guardar emisoras de radio	52
10.4 Preconfiguración temporal de emisoras	53
10.5 Navegar por las emisoras preconfiguradas	53
10.6 Selección de regiones	53
11. MODO AMBIENTE	54
12. CONTROL POR VOZ	55
13. CONTROL POR VOZ DE GoPro	57
13.1 Conectar la cámara GoPro	57
13.2 Uso del control por voz de GoPro	58
14. PRIORIDAD DE LAS FUNCIONES Y ACTUALIZACIÓN DE FIRMWARE	59
14.1 Prioridad de las funciones	59
14.2 Actualización de firmware	59
14.2.1 WiFi Charging Cable	59
14.2.2 50 Series Updater Software para PC Windows o Mac	59
15. AJUSTE DE LA CONFIGURACIÓN	60
15.1 Definición de la configuración del auricular	60
15.1.1 Borrar todos los emparejamientos	60
15.1.2 Emparejamiento de control remoto	61

15.2 Ajuste de configuración del software	61
15.2.1 Marcación Rápida	61
15.2.2 Ajuste de canal (valor predeterminado: canal 1)	61
15.2.3 Idioma	61
15.2.4 Contacto Mesh (valor predeterminado: desactivado)	62
15.2.5 Ecualizador (valor predeterminado: Balance de música)	62
15.2.6 Potenciador de audio (valor predeterminado: activado)	62
15.2.7 Teléfono VOX (valor predeterminado: activado)	62
15.2.8 Intercomunicador VOX (valor predeterminado: desactivado)	63
15.2.9 Sensibilidad VOX (valor predeterminado: 3)	63
15.2.10 Intercom Bluetooth Audio Multitasking (valor predeterminado: desactivado)	63
15.2.11 Sensibilidad de superposición intercom-audio (Sensib. de superposic. intercom-sonido) (valor predeterminado: 3)	64
15.2.12 Gestión del volumen de superposición de audio (valor predeterminado: desactivado)	64
15.2.13 Intercomunicador HD (valor predeterminado: activado)	64
15.2.14 Voz HD (valor predeterminado: activado)	65
15.2.15 Control de volumen inteligente (valor predeterminado: desactivado)	65
15.2.16 Efecto local (valor predeterminado: desactivado)	65
15.2.17 Asistente de voz (valor predeterminado: activado)	66
15.2.18 Instrucción de voz (valor predeterminado: activado)	66
15.2.19 Ajuste RDS AF (valor predeterminado: desactivado)	66
15.2.20 Guía de emisoras FM (valor predeterminado: activado)	66
15.2.21 Advanced Noise Control™ (valor predeterminado: activado)	66
16. SOLUCIÓN DE PROBLEMAS	67
16.1 Restablecimiento tras un fallo	67
16.2 Restaurar	68

1. ACERCA DEL SISTEMA DE COMUNICACIÓN BLUETOOTH PARA MOTOCICLETAS CON MESH INTERCOM

1.1 Características principales

- Mesh Intercom 3.0: ofrece una calidad de sonido mejorada, una conexión más robusta y un tiempo de conversación ampliado
- Mesh de doble versión: Mesh 2.0 con compatibilidad regresiva
- Compatible con Wave Intercom
- Intercomunicador multi-banda
- Audio Multitasking™
- Control por voz en varios idiomas
- Compatible con Siri y Asistente de Google
- Carga rápida
- Versión de Bluetooth 5.0

1.2 Detalles del producto

1.2.1 Unidad principal del auricular

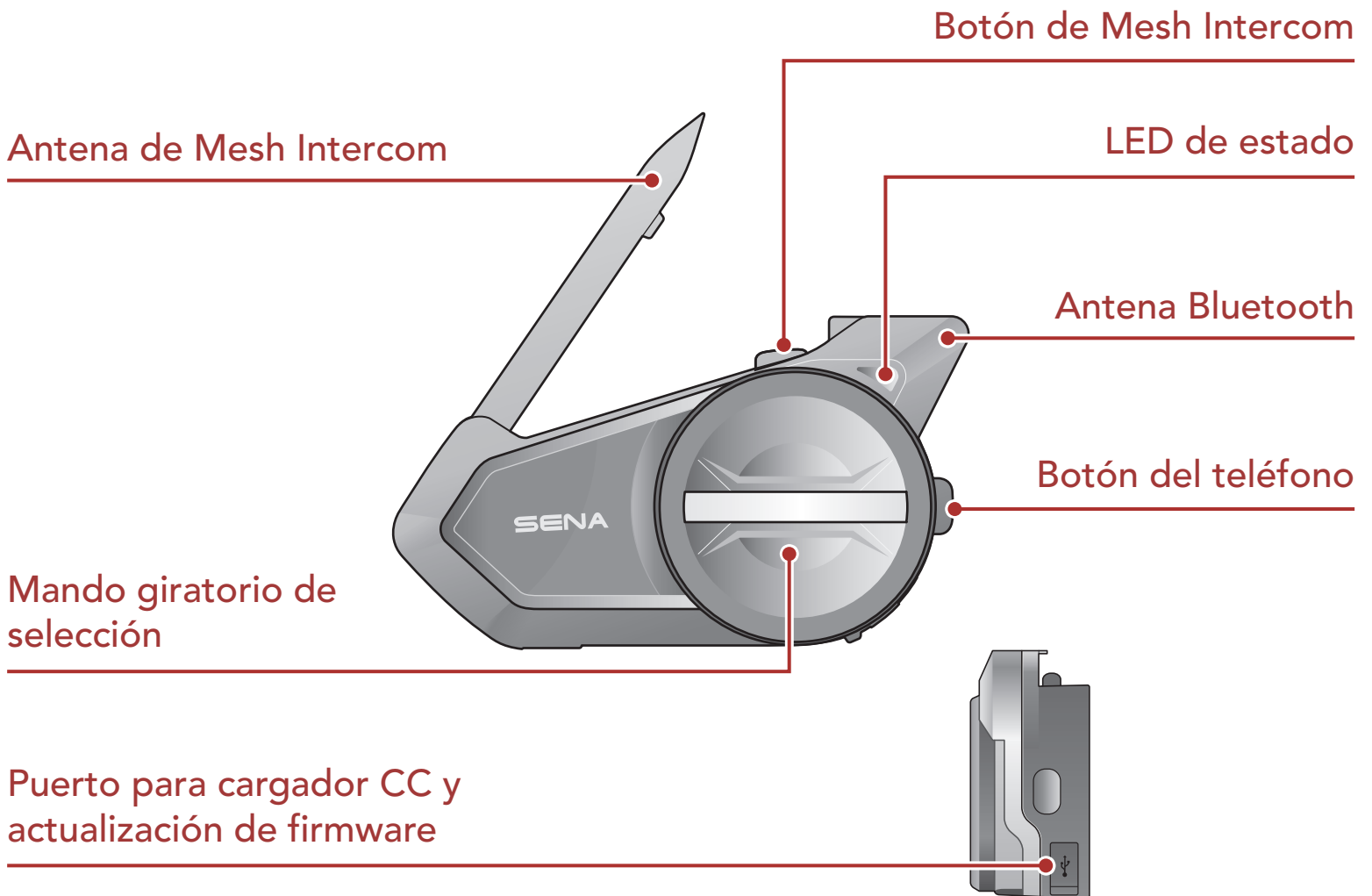

1.2.2 Kit de unidad de sujeción universal

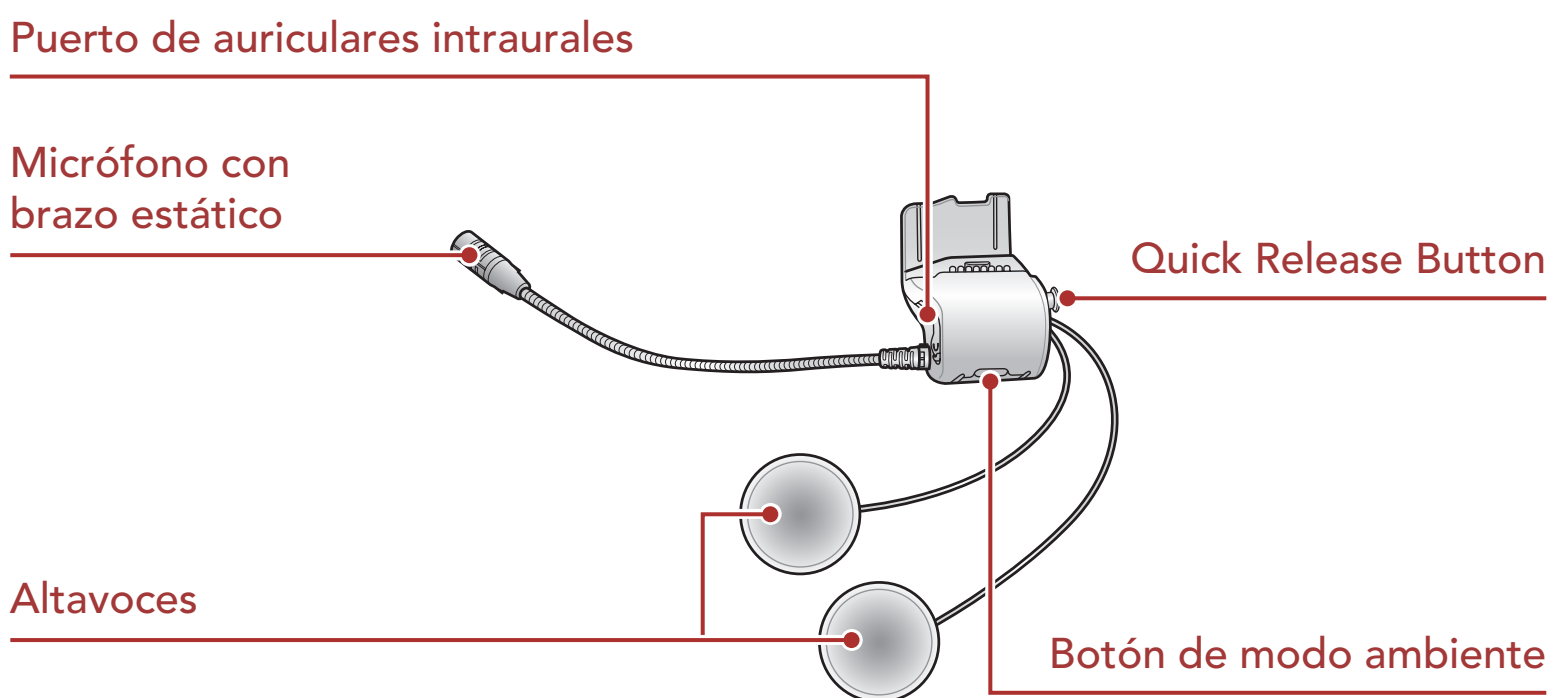

1.3 Contenidos del envase

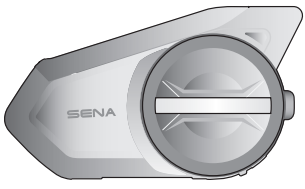

Unidad principal del auricular

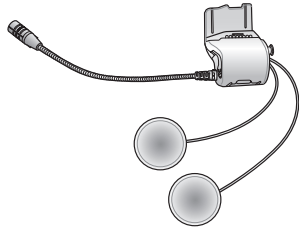

Unidad de sujeción del casco universal



Micrófono con brazo y cable



Micrófono con cable

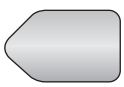

Sujeción con cierre autoadherente de bucle para el micrófono con brazo



Sujeción con cierre autoadherente de bucle para el micrófono con cable

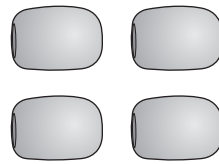

Espuma de protección para el micrófono

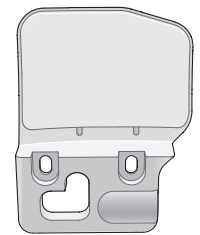

Adaptador de montaje con superficie adhesiva

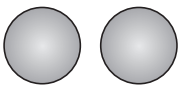

Almohadillas para los altavoces

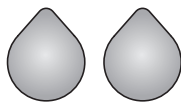

Sujeción con cierre autoadherente de bucle para los altavoces

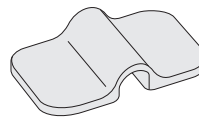

Soporte de micrófono con brazo



Sujeción con cierre autoadherente de bucle para soporte



Almohadillas de goma



Llave Allen

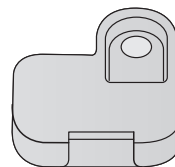

Tapa del puerto del altavoz

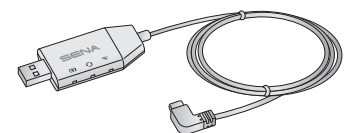

WiFi Charging Cable

2. INSTALACIÓN DEL AURICULAR EN SU CASCO

2.1 Instalación en el casco

Para instalar correctamente el auricular en el casco, siga el procedimiento que se indica a continuación.

1. Introduzca la placa posterior de la unidad de sujeción entre el acolchado interno y la carcasa externa del casco y apriete los dos tornillos.

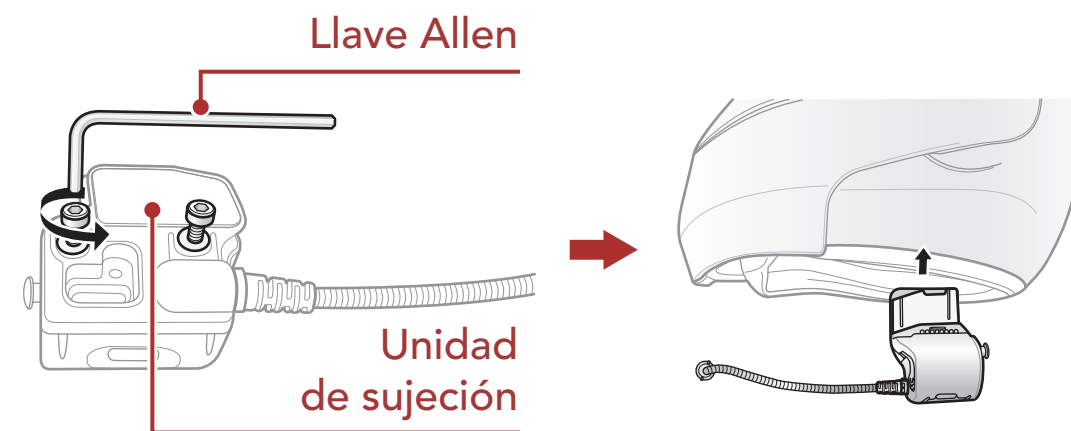

Nota: en función del tamaño y la forma del casco, es posible que deba cambiar el grosor de la almohadilla de goma entre las placas de la unidad de sujeción utilizando las dos almohadillas de goma adicionales incluidas en la caja. Para aumentar el grosor general, coloque la más fina en la almohadilla de goma original o sustituya la almohadilla de goma original por la más gruesa.

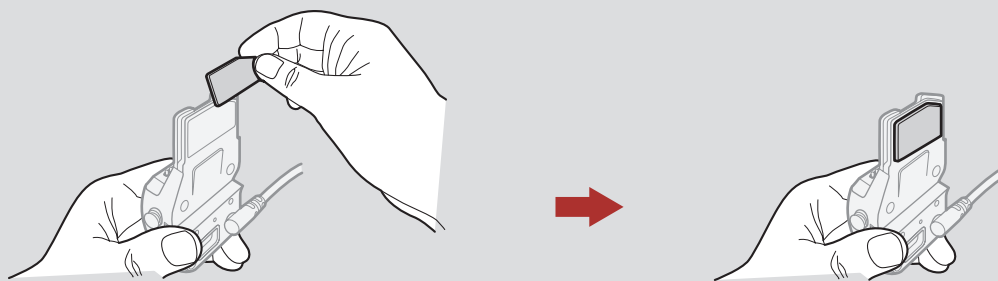

2. Coloque los altavoces del casco junto con la sujeción con cierre autoadherente de bucle, centrándolos en su oreja, en los bolsillos para las orejas de su casco. Si el casco tiene bolsillos para las orejas profundos, puede usar las almohadillas para los altavoces para colocar los altavoces más cerca de las orejas.

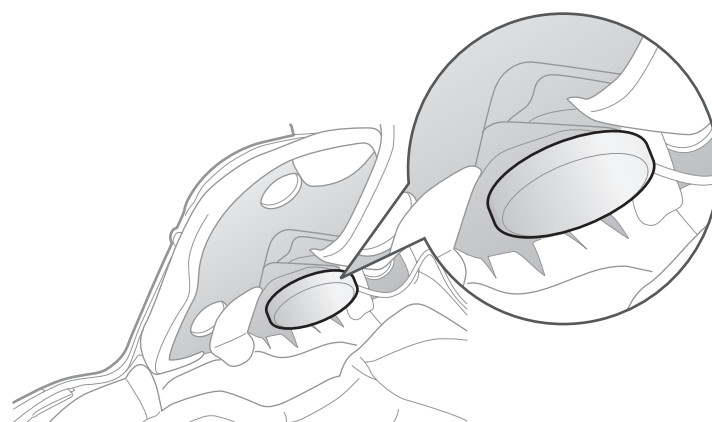

Nota: asegúrese de que el micrófono se encuentra cerca de la boca cuando lleva puesto el casco.

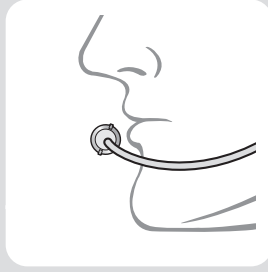

3. Coloque la unidad principal del auricular en la unidad de sujeción. Deslice la unidad principal hacia la unidad de sujeción hasta que encaje firmemente en la parte inferior de la unidad de sujeción.



4. Para extraer la unidad principal de la unidad de sujeción, pulse el botón Quick Release Button para poder sacar la unidad de sujeción.



2.2 Uso del adaptador de montaje con superficie adhesiva

Si tiene algún problema a la hora de colocar la unidad de sujeción en el casco por cualquier motivo, puede utilizar el adaptador de montaje con superficie adhesiva para instalar la unidad de sujeción en la superficie externa del casco.

1. Quite la unidad del altavoz.

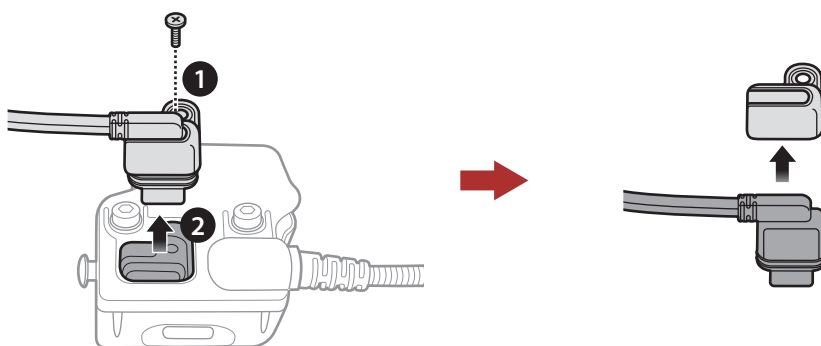

2. Quite la placa posterior.

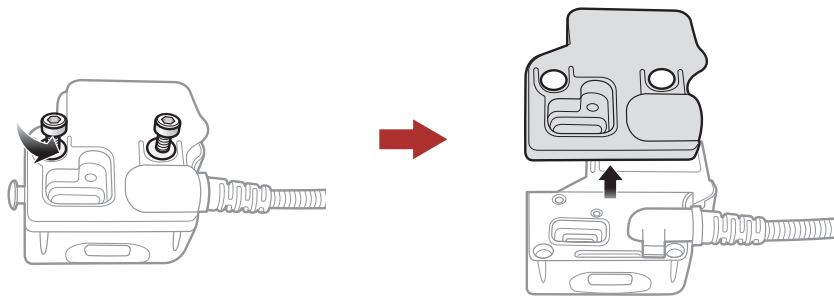

3. Quite la almohadilla de goma y sustitúyala por la almohadilla de goma más gruesa que incluye el paquete.

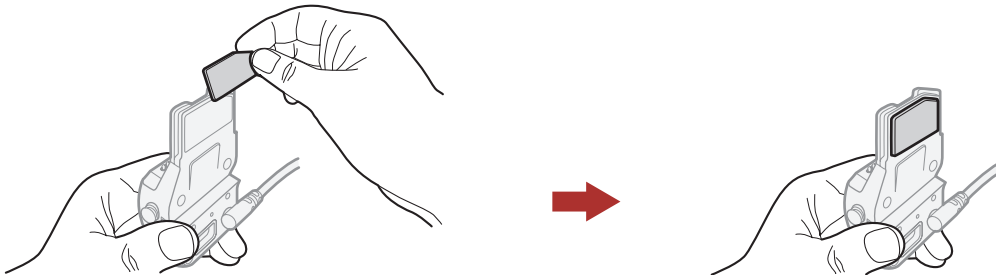

4. Enganche el adaptador en la unidad de sujeción y, a continuación, atornille el adaptador externo adhesivo a la unidad de sujeción.

5. Vuelva a conectar el cable del altavoz al puerto del altavoz.

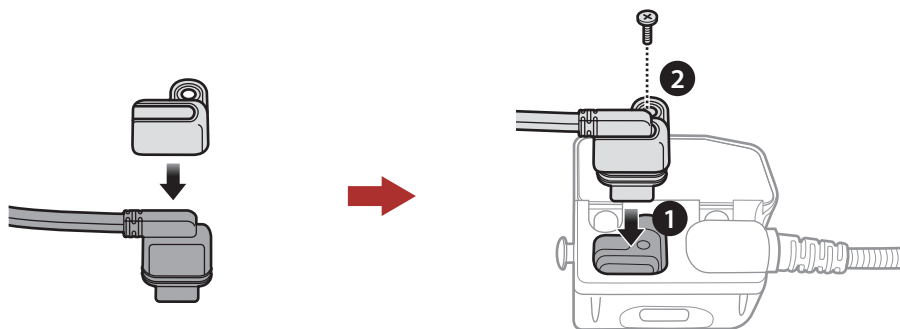

6. Busque una superficie adecuada en el casco para colocar la unidad y, a continuación, límpiela con una toalla humedecida y deje que se seque por completo.

7. Retire la cubierta de la cinta adhesiva del adaptador y coloque la unidad en la superficie adecuada del casco.

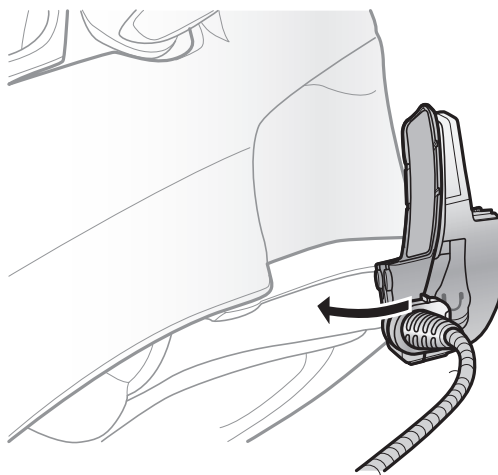

2.3 Cambiar el micrófono

Si desea utilizar un micrófono diferente a un micrófono con brazo estático, consulte los pasos que se indican a continuación.

1. Quite la placa posterior de la unidad de sujeción.
2. Conecte el micrófono según el tipo de casco.
3. Bloquee el micrófono con la unidad de sujeción.
4. Vuelva a colocar la placa posterior para cubrir el micrófono y el puerto del altavoz.

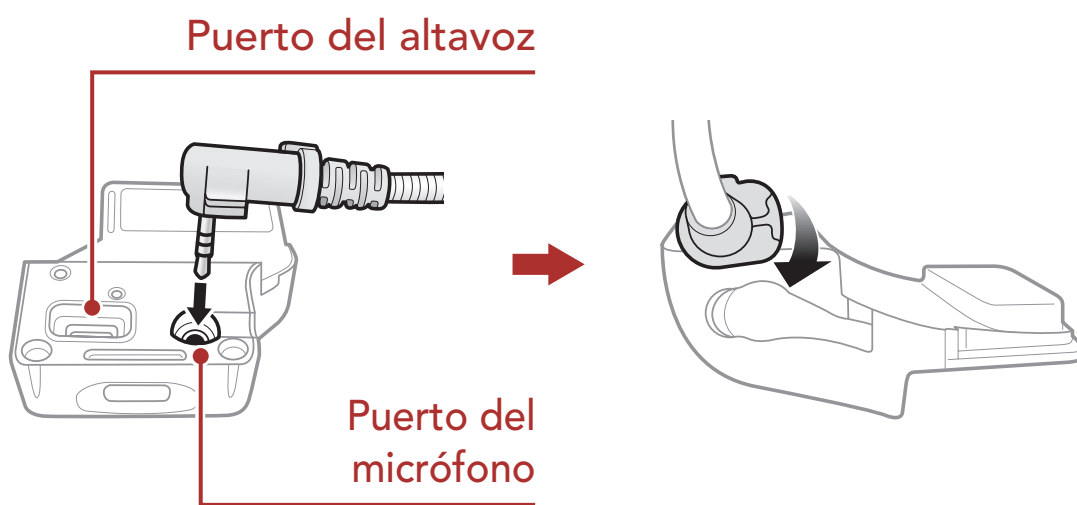

2.3.1 Micrófono con brazo y cable

Cuando instale el micrófono con brazo y cable incluido, pegue la sujeción con cierre autoadherente de bucle para el micrófono con brazo entre el acolchado interno del casco y la pared interna de la carcasa del casco. El micrófono con brazo debe colocarse de forma que se sitúe cerca de su boca cuando lleve puesto el casco.

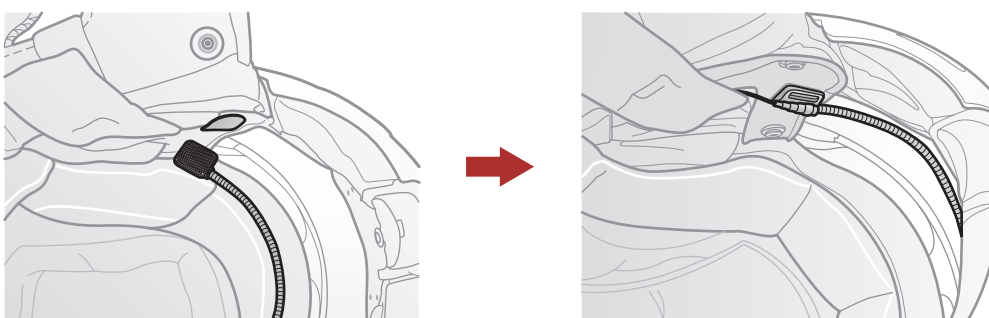

2.3.2 Micrófono con cable

En lo que respecta al micrófono con cable, pegue la sujeción con cierre autoadherente de bucle incluida para el micrófono con cable a la parte interior del protector de barbilla de los cascos integrales. Coloque el micrófono con cable en la sujeción con cierre autoadherente de bucle y conéctelo al conector de la unidad de sujeción.

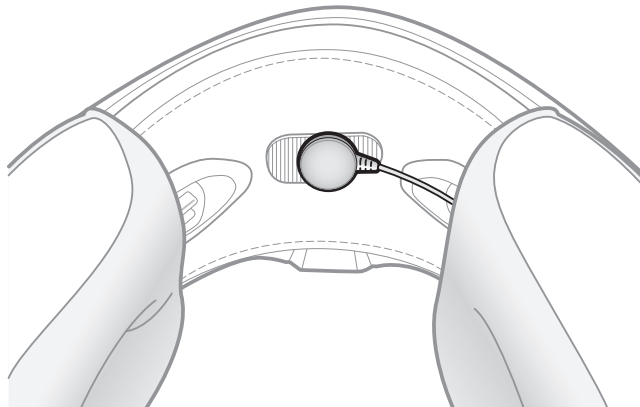

2.4 Auriculares intraurales

Puede conectar los auriculares intraurales a la unidad de sujeción mientras los altavoces están conectados a la unidad de sujeción. El sonido de los auriculares intraurales se activará, mientras que el sonido de los altavoces exteriores permanecerá inactivo.

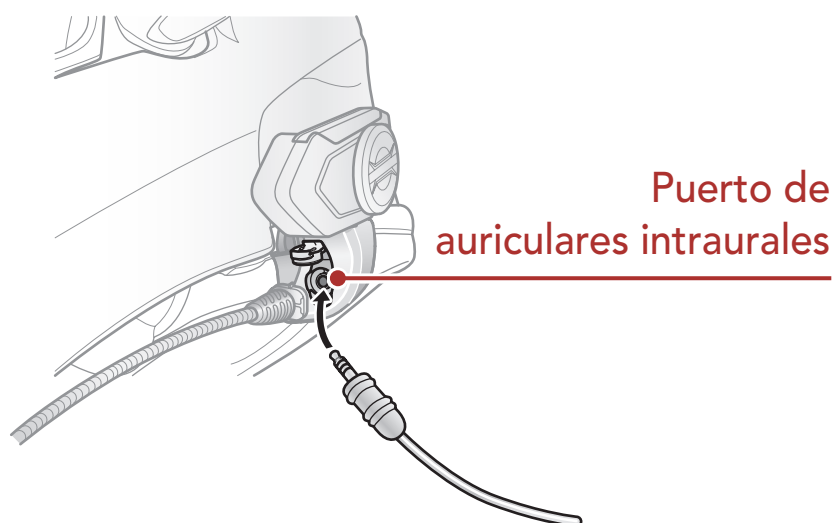

2.5 Antena externa de Mesh Intercom

Extraiga ligeramente la antena de **Mesh Intercom** para desplegarla.

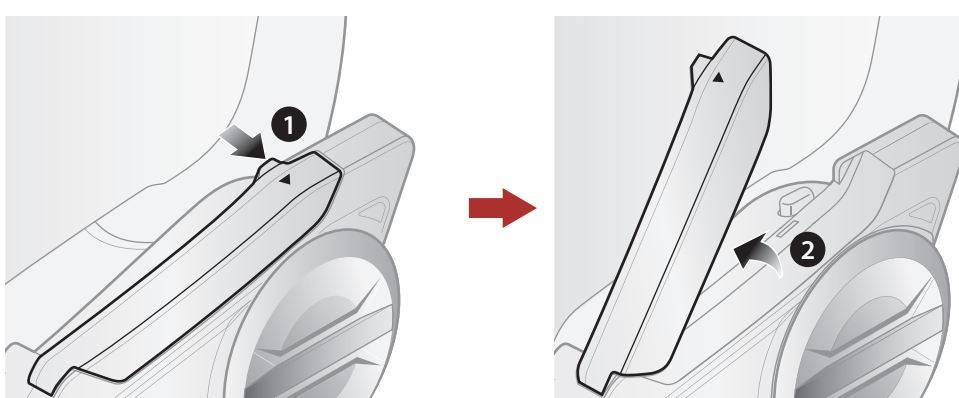

3. FUNCIONAMIENTO BÁSICO

3.1 Botón

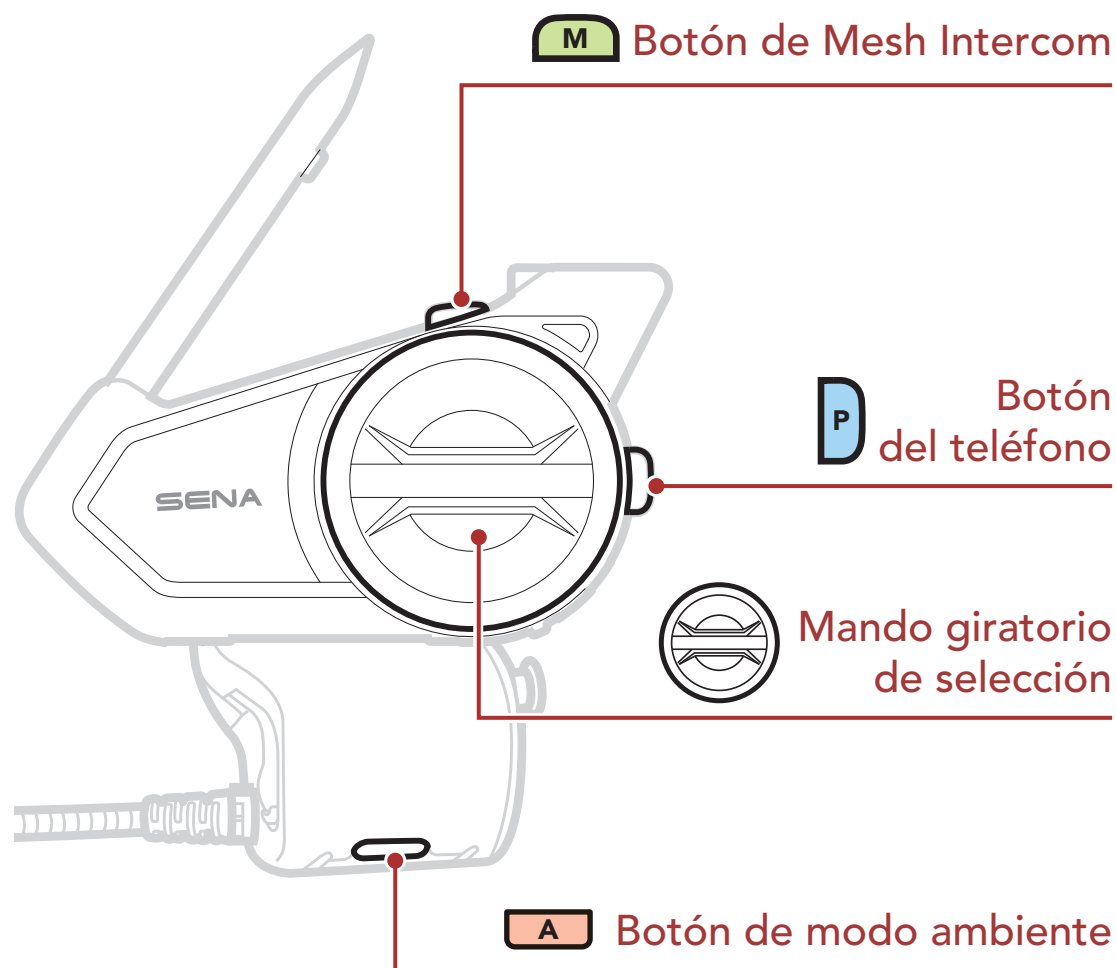

3.2 Leyenda



Pulsar el botón/mando giratorio de selección el número de veces especificado



Mantener pulsado el botón/el mando giratorio de selección el número de veces especificado.



Girar el mando giratorio de selección hacia la derecha o la izquierda.



Girar mientras se pulsa el mando giratorio de selección hacia la derecha o la izquierda.



"Hola"

Instrucciones audibles

3.3 Encendido y apagado

Mantenga pulsados el **mando giratorio de selección** y el **Botón del teléfono** al mismo tiempo para encender o apagar el auricular.

Encendido



Apagado



3.4 Carga

Cargar el auricular

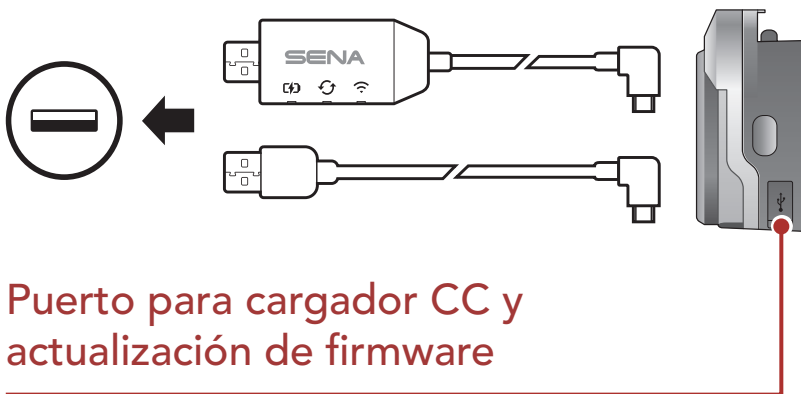

Puede cargar el auricular conectando el **WiFi Charging Cable** o un **cable USB de corriente y datos (USB-C)**.

El **cable USB de corriente y datos (USB-C)** no se incluye en la caja.

El auricular se cargará por completo en 2,5 horas aproximadamente. (el tiempo de carga podría variar en función del método de carga).

Nota:

- El auricular incluye una función de **Carga rápida** que le permite cargarse rápidamente en un breve periodo de tiempo. Por ejemplo, un usuario puede disfrutar de hasta 2,0 horas de comunicación Mesh o 2,0 horas de intercomunicador Bluetooth después de cargar el auricular durante 20 minutos.
- Puede utilizarse cualquier cargador USB de terceros con los productos Sena, si el cargador cuenta con la aprobación de FCC, CE, IC u otro organismo local aprobado.
- El uso de un cargador no aprobado podría provocar incendios, explosiones, fugas y otros peligros, así como reducir la vida útil o el rendimiento de la batería.

3.5 Comprobación del nivel de batería

Se incluyen instrucciones sobre cómo encender los auriculares.

Método visual

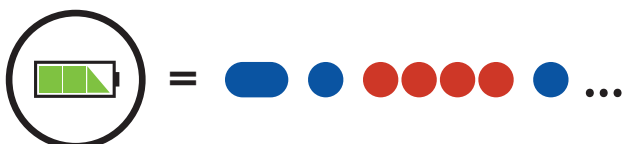

ALTO

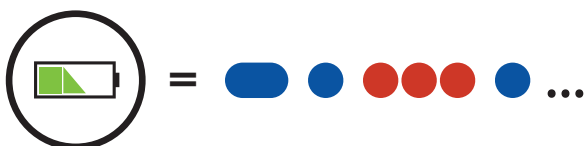

MEDIO



BAJO

Nota: cuando el nivel de batería sea bajo durante el uso, escuchará la instrucción de voz **"Nivel de batería bajo"**.

3.6 Ajuste de volumen

Puede subir o bajar el volumen girando el **mando giratorio de selección** hacia la derecha o hacia la izquierda. El volumen se establece y mantiene de manera independiente a niveles diferentes para cada fuente de emisión de audio (es decir, teléfono o intercomunicador) aunque reinicie el auricular.

Subir volumen



Bajar volumen

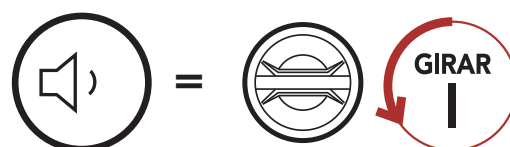

4. EMPAREJAMIENTO DEL AURICULAR CON OTROS DISPOSITIVOS BLUETOOTH

Cuando utilice el auricular con otros dispositivos Bluetooth por primera vez, deberá emparejarlos. Esto les permite reconocerse y comunicarse entre sí siempre que estén dentro de la zona de cobertura.

El auricular puede emparejarse con varios dispositivos Bluetooth, como un teléfono móvil o un GPS, mediante **Emparejar teléfono**, **Emparejamiento de segundo teléfono móvil** y **Emparejar GPS**. El auricular también puede emparejarse con hasta tres auriculares Sena.

Se empareja con hasta tres auriculares Sena

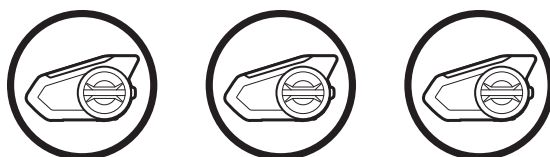

4.1 Emparejar teléfono

1. Mantenga pulsado el **Botón del teléfono** durante **5 segundos**.

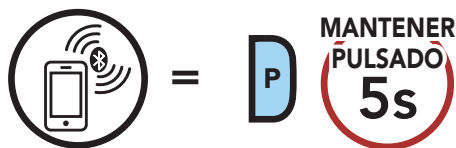

Parpadeando 



"Emparejar teléfono"

2. Seleccione **50S** en la lista de dispositivos Bluetooth detectados. Si el teléfono móvil solicita un pin, introduzca 0000.

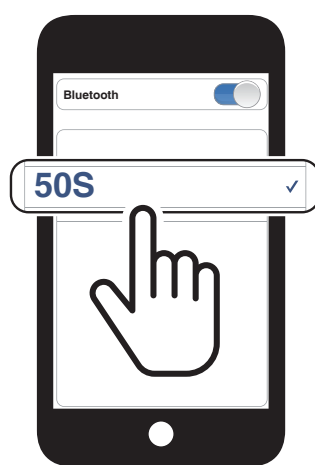

Nota: La primera vez que enciende el 50S o cuando lo reinicia tras ejecutar un restablecimiento de fábrica, el 50S entra automáticamente en el modo de emparejamiento con teléfono.

4.2 Emparejamiento de segundo teléfono móvil

1. Mantenga pulsado el **mando giratorio de selección** durante **5 segundos**.



Parpadeando 



“Emparejamiento de intercom”

2. Pulse el **Botón del teléfono**.

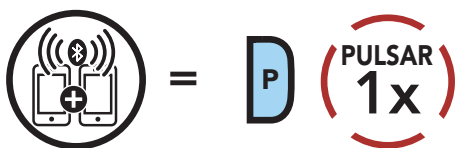

Parpadeando 



“Emparejamiento de segundo teléfono móvil”

3. Seleccione **50S** en la lista de dispositivos Bluetooth detectados. Si el teléfono móvil solicita un pin, introduzca 0000.

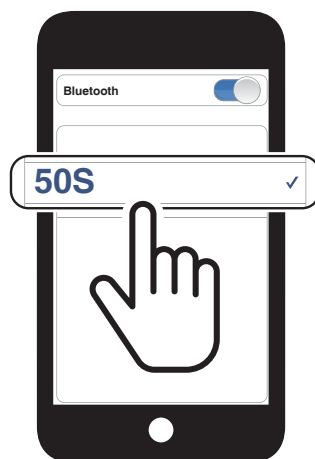

4.3 Emparejamiento selectivo avanzado: manos libres o estéreo A2DP

Emparejar teléfono permite que el auricular establezca dos perfiles Bluetooth: **Manos libres** o **Estéreo A2DP**. **Emparejamiento selectivo avanzado** permite que el auricular separe los perfiles para habilitar la conexión con dos dispositivos.

4.3.1 Emparejamiento selectivo de teléfono: perfil de manos libres

1. Mantenga pulsado el **Botón del teléfono** durante **cinco segundos**.

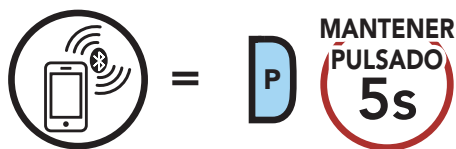

Parpadeando  



“Emparejar teléfono”

2. Pulse el **Botón del teléfono**.

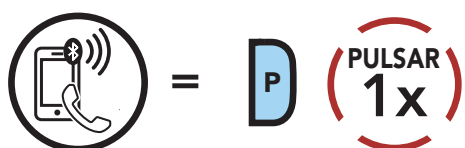

Parpadeando 



“Emparejamiento selectivo de teléfono”

3. Seleccione **50S** en la lista de dispositivos Bluetooth detectados. Si el teléfono móvil solicita un pin, introduzca 0000.

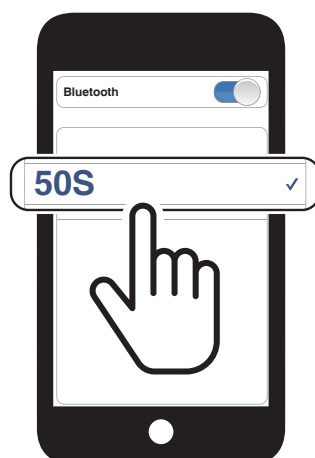

4.3.2 Emparejar medio: perfil A2DP

1. Mantenga pulsado el **Botón del teléfono** durante **5 segundos**.

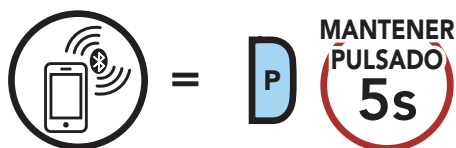

Parpadeando  



“Emparejar teléfono”

2. Pulse el **mando giratorio de selección**.



Parpadeando 



“Emparejar medio”

3. Seleccione **50S** en la lista de dispositivos Bluetooth detectados. Si el teléfono móvil solicita un pin, introduzca 0000.

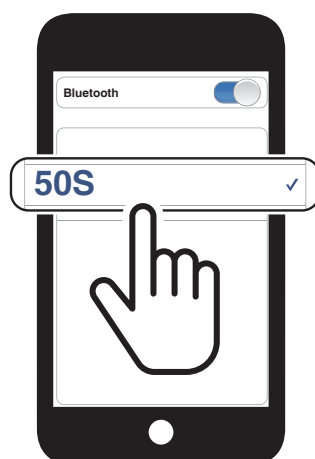

4.4 Emparejar GPS

1. Mantenga pulsado el **mando giratorio de selección** durante **5 segundos**.



Parpadeando 



“Emparejamiento de intercom”

2. Pulse el **Botón del teléfono**.

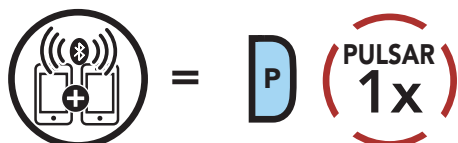

Parpadeando 



“Emparejamiento de segundo teléfono móvil”

3. Pulse el **Botón del teléfono**.

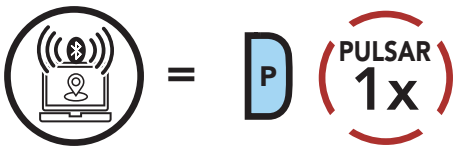

Parpadeando 



"Emparejar GPS"

4. Seleccione **50S** en la lista de dispositivos detectados. Si el dispositivo Bluetooth solicita un PIN, introduzca 0000.



5. USO DEL TELÉFONO MÓVIL

5.1 Realizar y responder llamadas

Responder a una llamada

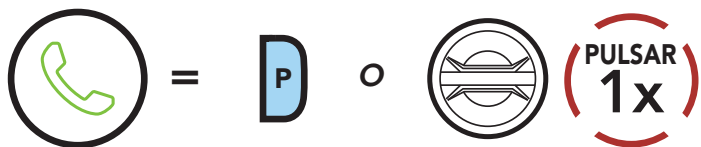

Finalizar una llamada

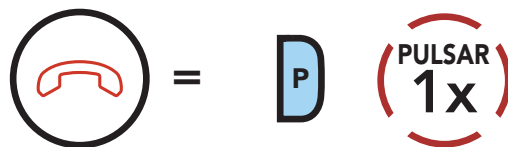

Rechazar una llamada

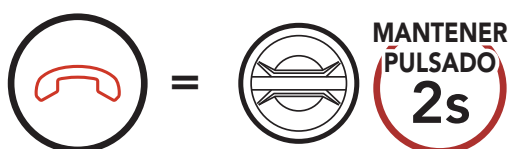

5.2 Siri y Asistente de Google

El **50S** admite acceso a **Siri** y **Asistente de Google** de forma directa.

Puede activar **Siri** o **Asistente de Google** con la voz desde el micrófono del auricular; se usará una palabra de activación. Se trata de un grupo de palabras como **"Hey, Siri"** o **"Hey Google"**.

Active Siri o el Asistente de Google instalados en su smartphone

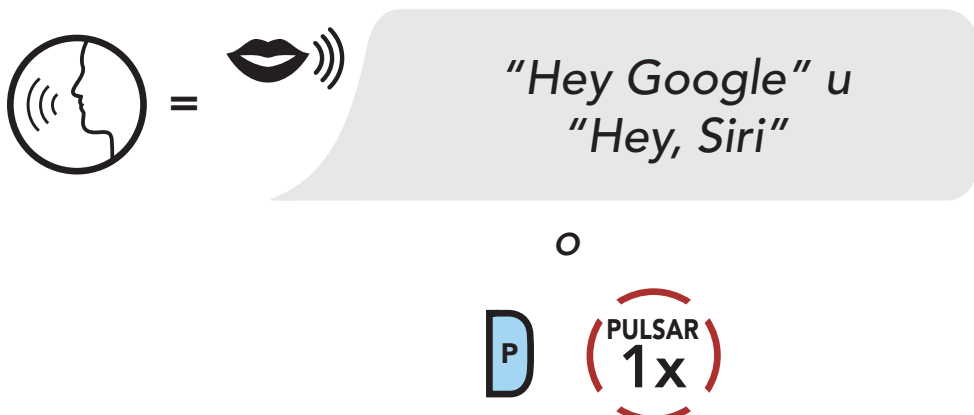

5.3 Marcación Rápida

5.3.1 Asignar preconfiguraciones de marcación rápida

Es posible asignar **preconfiguraciones de marcación rápida** en el menú de configuración, al que podrá acceder a través de la **aplicación Sena Motorcycles**.

5.3.2 Utilizar preconfiguraciones de marcación rápida

1. Acceda al menú **Marcación Rápida**.

Acceder al modo de marcación rápida

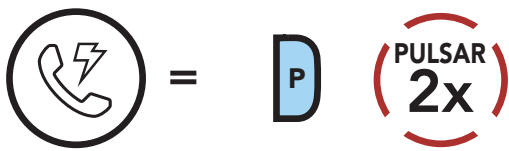

"Marcación rápida"

2. Navegue entre las **preconfiguraciones de marcación rápida**.

Navegar hacia delante o hacia atrás por los números de preconfiguración de marcación rápida



3. Llame a una de sus **preconfiguraciones de marcación rápida**.

Llamar a un número preconfigurado de marcación rápida

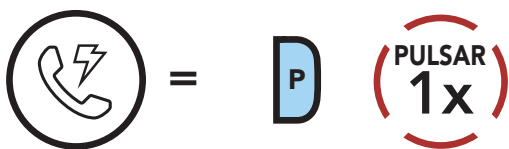

"Marcación rápida (#)"

4. Volver a marcar el último número al que ha llamado.

Volver a marcar el último número

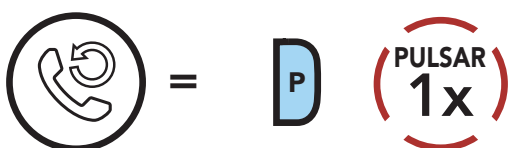

"Rellamada"

6. MÚSICA EN ESTÉREO

6.1 Reproducción de música con dispositivos Bluetooth

1. Reproducir o pausar la música.

Reproducir/pausar música

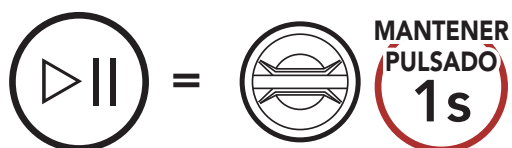

"[Pitido, pitido]"

2. Ajustar el volumen.

Subir o bajar volumen



3. Pista siguiente o anterior.

Pista siguiente/anterior



6.2 Compartir música

Puede compartir música en estéreo por Bluetooth con un amigo de intercomunicador durante una conversación a través del intercomunicador a dos vías y un participante de Mesh. Tanto usted como su amigo de intercomunicador podrán controlar la reproducción de música a distancia, por ejemplo, podrán ir a la pista anterior y a la siguiente. Si empieza a compartir música mientras el intercomunicador Bluetooth y Mesh Intercom están en funcionamiento al mismo tiempo, la música compartida durante el intercomunicador Bluetooth tendrá prioridad sobre la música compartida durante Mesh Intercom. El creador enviará un mensaje de solicitud a un auricular conectado durante Mesh Intercom y compartirá música con el primer participante que acepte la solicitud.

Iniciar/finalizar compartir música mediante intercomunicador Bluetooth



"Encender Compartir Música",
"Apagar Compartir Música"

Compartir música mediante Mesh Intercom

[Creador]



"Encender compartir música"

[Participante]



"¿Quiere aceptar compartir música?"

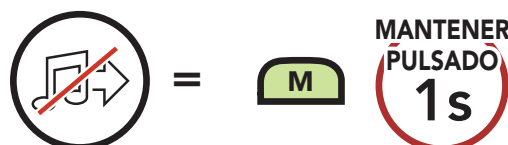
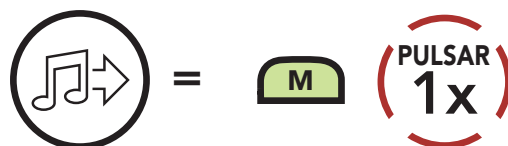

7. MESH INTERCOM

7.1 ¿Qué es Mesh Intercom?

Mesh Intercom es un sistema de comunicación dinámico creado por Sena que ofrece comunicación entre motocicletas instantánea y sin esfuerzos sin necesidad de un proceso de agrupamiento previo. **Mesh Intercom** permite que los usuarios se conecten y comuniquen entre sí con usuarios cercanos sin necesidad de emparejar cada auricular.

La distancia operativa entre cada **50S** en **Mesh Intercom** puede ser de hasta 2 km (1,2 mi) en terrenos abiertos. En terrenos abiertos, la **Mesh** se puede ampliar hasta a 8 km (5 mi) entre un mínimo de seis usuarios.

Los usuarios se pueden comunicar de dos formas:

- Open Mesh™ para conversaciones a través del intercomunicador de grupo abierto.
- Group Mesh™ para conversaciones a través del intercomunicador de grupo privado.

Mesh Intercom

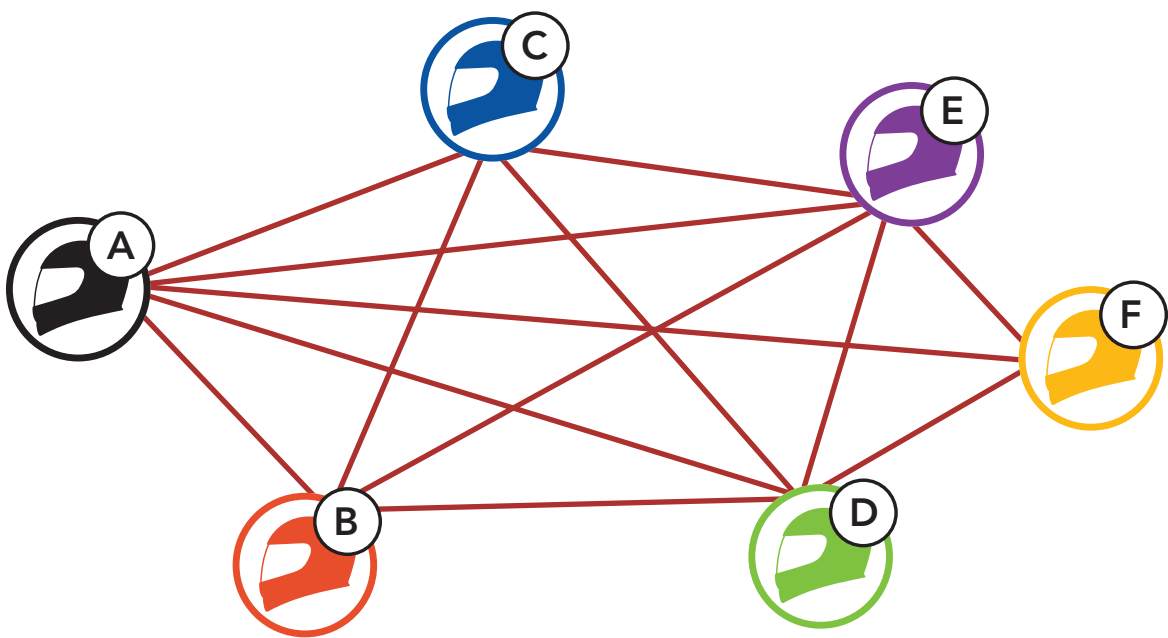

7.1.1 Open Mesh

Open Mesh es una función de Group Intercom abierta. Los usuarios se pueden comunicar con libertad entre ellos dentro del mismo canal de **Open Mesh** y seleccionar qué canal (del 1 al 6) desean usar desde el auricular.

Se puede conectar con un número de usuarios casi ilimitado dentro del mismo canal.

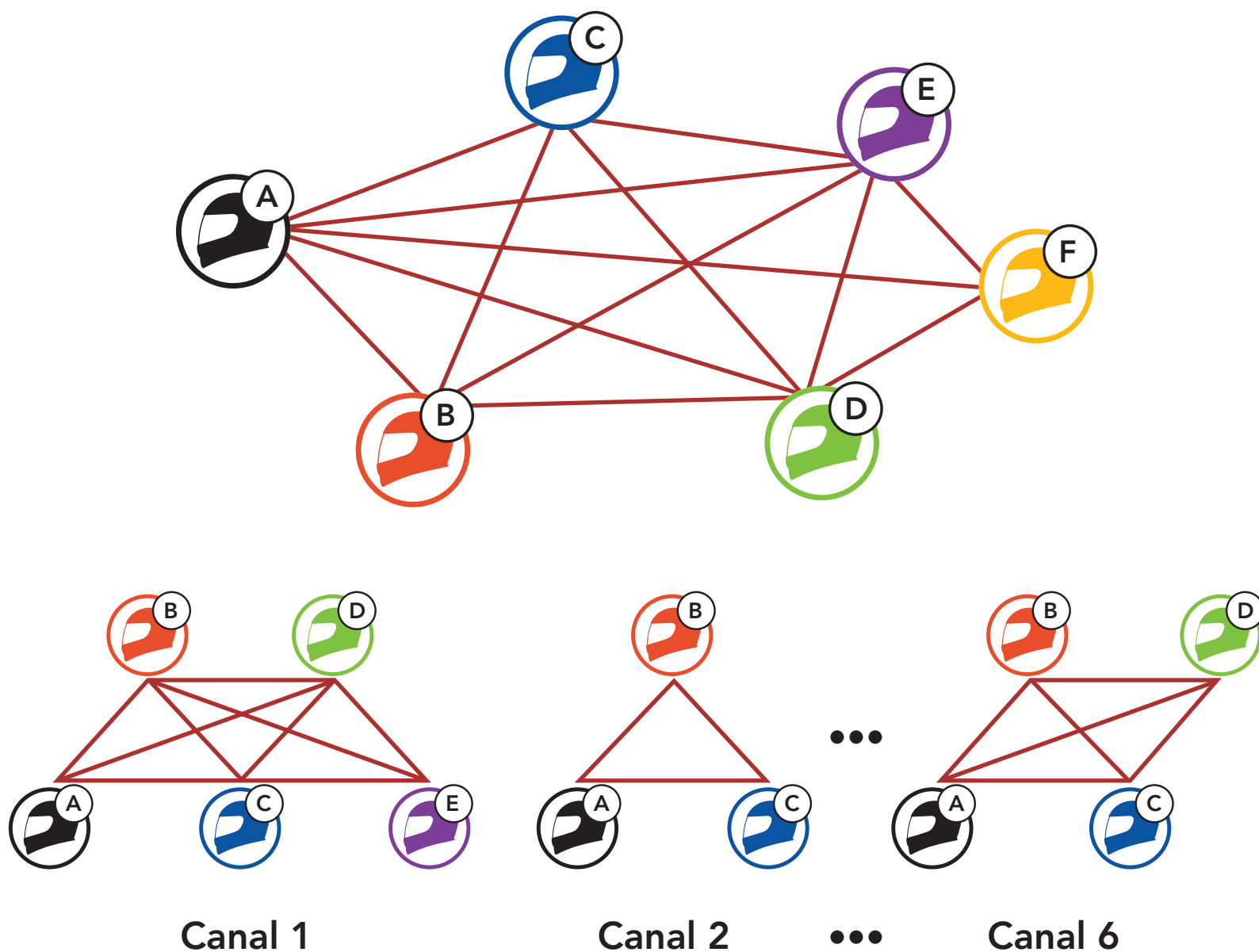

7.1.2 Group Mesh

Group Mesh es una función de intercomunicador de grupo cerrado que permite que los usuarios se unan, salgan o vuelvan a unirse a una conversación a través del intercomunicador de grupo sin tener que emparejar cada auricular. Los usuarios se pueden comunicar con libertad entre ellos dentro del mismo grupo privado de **Group Mesh**.

Para entablar una conversación a través del intercomunicador cerrada utilizando **Mesh Intercom**, los usuarios deben crear una **Group Mesh**. Cuando los usuarios crean un grupo privado en **Group Mesh** mediante **Agrupamiento de Mesh**, el auricular cambia automáticamente de **Open Mesh** a **Group Mesh**. A cada grupo pueden conectarse hasta 24 usuarios.

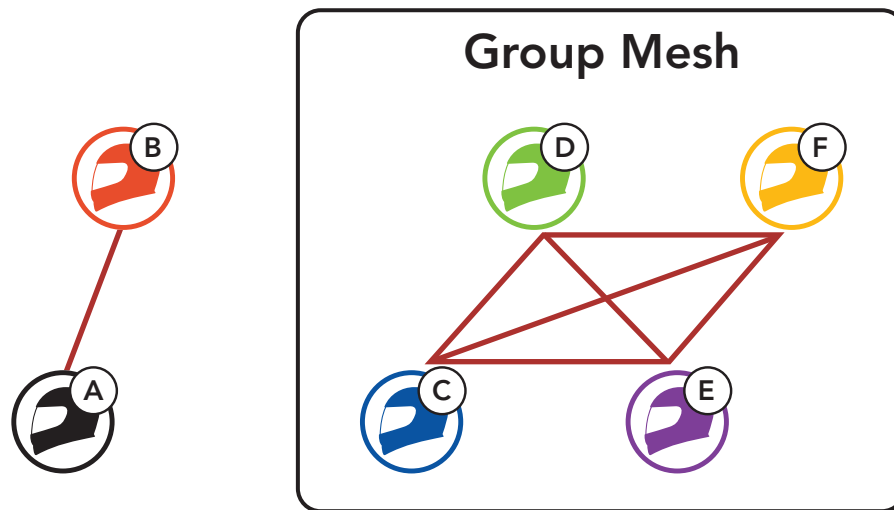

7.2 Inicio de Mesh Intercom

Si **Mesh Intercom** está activado, el **50S** se conectará automáticamente a los usuarios de sistemas **50S** cercanos y les permitirá hablar entre sí.

Mesh Intercom activado

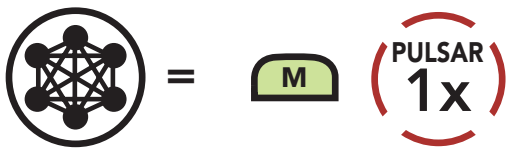

"Mesh Intercom activado"

Mesh Intercom desactivado

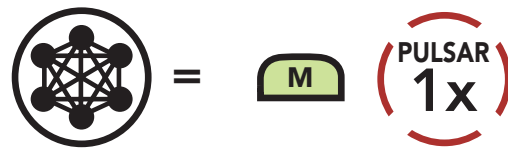

"Mesh Intercom desactivado"

7.3 Cambiar de versión de Mesh

Cambiar a Mesh 2.0 para compatibilidad regresiva

Mesh 3.0 es la tecnología de Mesh Intercom más reciente pero, para comunicarse con productos anteriores que usan Mesh 2.0, se debe realizar el cambio a Mesh 2.0 con la **aplicación Sena Motorcycles**.

7.4 Uso de la Mesh en Open Mesh

Si **Mesh Intercom** está habilitado, al principio el auricular estará en **Open Mesh (valor predeterminado: canal 1)**.

7.4.1 Ajuste de canal (valor predeterminado: canal 1)

Si la comunicación por **Open Mesh** sufre interferencias porque hay otros grupos que también están utilizando el **canal 1 (valor predeterminado)**, cambie el canal. Puede seleccionar un canal del 1 al 6.

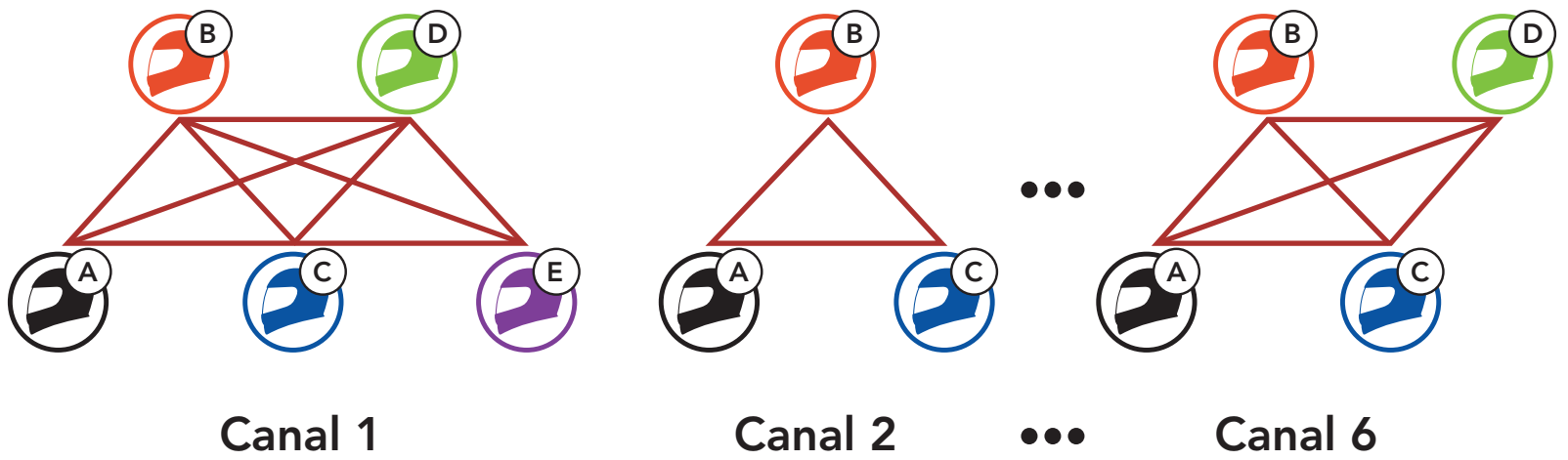

Acceda al ajuste del canal

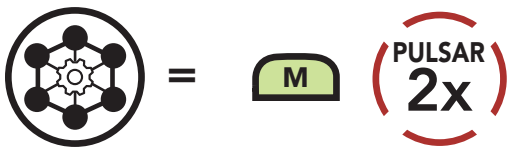

Navegue entre los canales

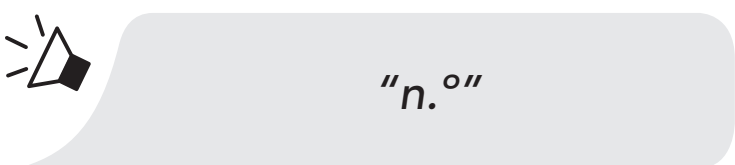

Guarde el canal

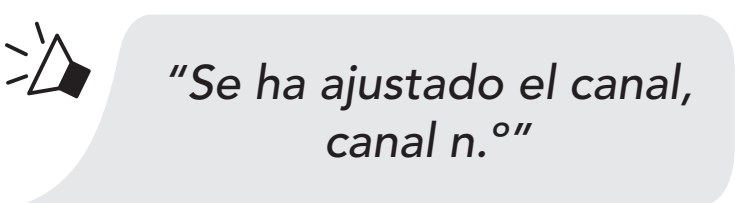

Nota:

- Si no pulsa ningún botón durante unos **10 segundos** en un canal concreto, el canal se guardará automáticamente.
- Si desea cancelar durante el **Ajuste de canal**, pulse el **Botón del teléfono**.
- El canal se recordará aunque apague el **50S**.

7.5 Uso de la Mesh en Group Mesh

7.5.1 Creación de una Group Mesh

Para crear una **Group Mesh** se requieren **dos o más usuarios de Open Mesh**.

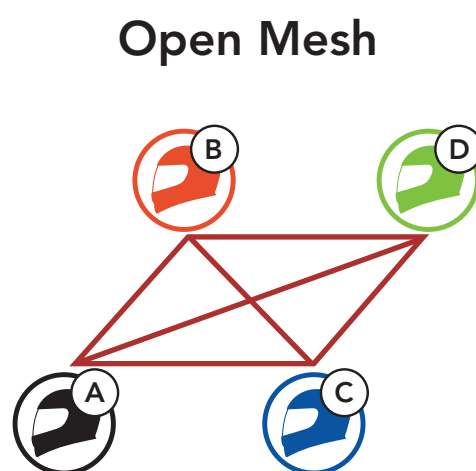

1. Acceda a **Agrupamiento de Mesh** para crear una **Group Mesh**.



USTED

y

=



AMIGO



"Agrupamiento de Mesh"

2. Los auriculares completan el **Agrupamiento de Mesh** y cambian automáticamente de **Open Mesh** a **Group Mesh**.



"Group Mesh"

Open Mesh

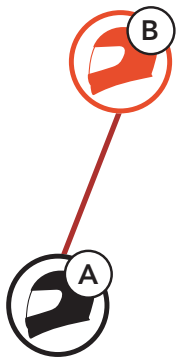

Group Mesh

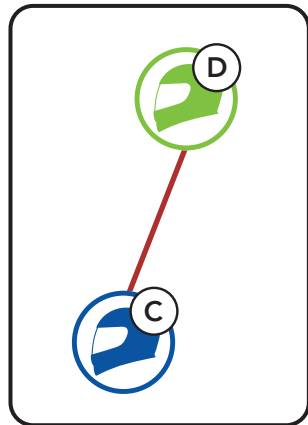

Nota:

- si el **Agrupamiento de Mesh** no se completa en un periodo de **30 segundos**, los usuarios escucharán la instrucción de voz **"Error al agrupar"**.
- Si desea cancelar durante el **Agrupamiento de Mesh**, pulse el **Botón de Mesh Intercom** o el **Botón del teléfono**.

7.5.2 Unirse a una Group Mesh existente

Uno de los miembros de una **Group Mesh existente** puede permitir que los nuevos miembros de una **Open Mesh** se unan a la **Group Mesh existente**.

Nuevos miembros

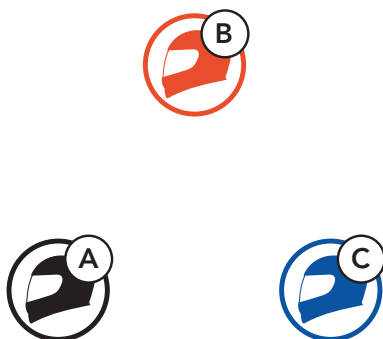

Group Mesh existente y miembros actuales

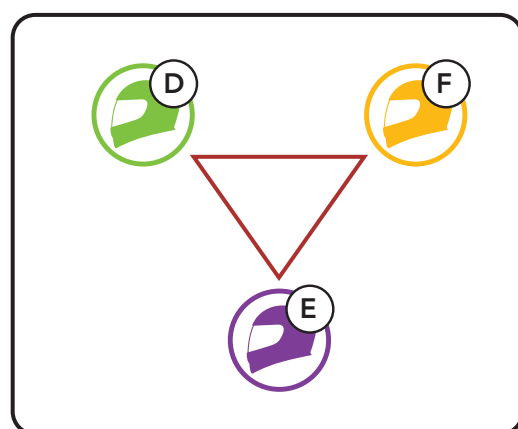

1. **Uno de los miembros actuales y un nuevo miembro** activan **Agrupamiento de Mesh** para unirse a la **Group Mesh** existente.



USTED
(NUEVO
MIEMBRO)

y =



MIEMBRO
ACTUAL
DE GROUP
MESH



"Agrupamiento de Mesh"

2. Los auriculares completan el proceso de **Agrupamiento de Mesh**. Los nuevos miembros escucharán una instrucción de voz cuando sus auriculares cambien automáticamente de **Open Mesh** a **Group Mesh**.



"Group Mesh"

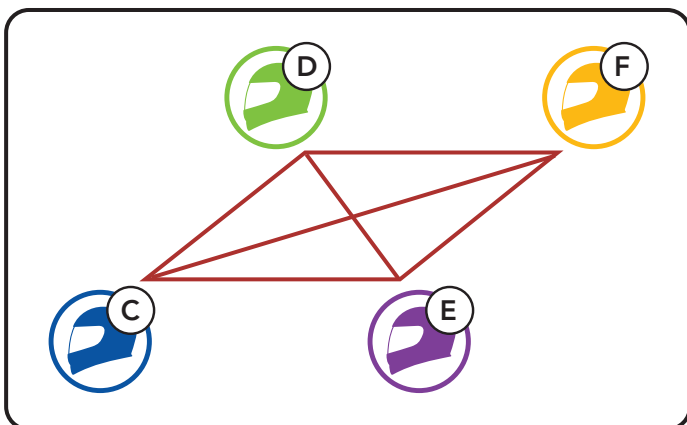

Nota: si el **Agrupamiento de Mesh** no se completa en un plazo de **30 segundos**, los miembros actuales escucharán un doble pitido de tono grave y el nuevo miembro escuchará la instrucción de voz **"Error al agrupar"**.

7.6 Activar/desactivar el micrófono (valor predeterminado: activado)

Los usuarios pueden activar/desactivar el micrófono cuando se comunican a través de **Mesh Intercom**.

Activar/desactivar el micrófono

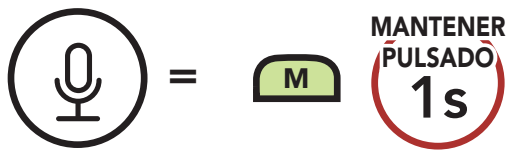

7.7 Cambiar entre Open Mesh y Group Mesh

Los usuarios pueden cambiar entre **Open Mesh** y **Group Mesh** sin restablecer la **Mesh**. Esto permite a los usuarios conservar la información de conexión de la **red Group Mesh** cuando se encuentra en **Open Mesh**.

Los usuarios pueden cambiar a **Group Mesh** para comunicarse con participantes a partir de la información de conexión a la **red Group Mesh**.

Cambiar entre Open Mesh y Group Mesh

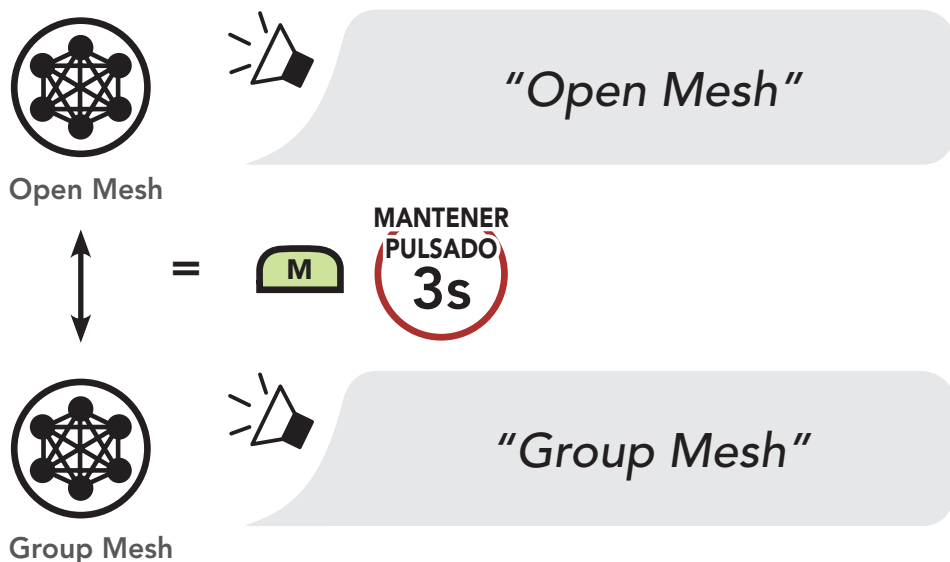

Nota: si nunca ha participado en **Group Mesh**, no puede cambiar entre **Open Mesh** y **Group Mesh**. Escuchará la instrucción de voz "No hay grupos disponibles".

7.8 Solicitud de contacto Mesh

Usted (la persona que llama) puede enviar un mensaje de solicitud para activar el Mesh Intercom de amigos cercanos* que lo tengan desactivado.

1. Si desea enviar o recibir un mensaje de solicitud, tiene que activar **Contacto Mesh** en la **aplicación Sena Motorcycles**. Consulte **Sección 15.2: "Ajuste de configuración del software"**.
2. Con el Mesh Intercom activado en su auricular, usted (la persona que llama) debe enviar un mensaje de solicitud utilizando el **Botón del auricular** o la **aplicación Sena Motorcycles**.

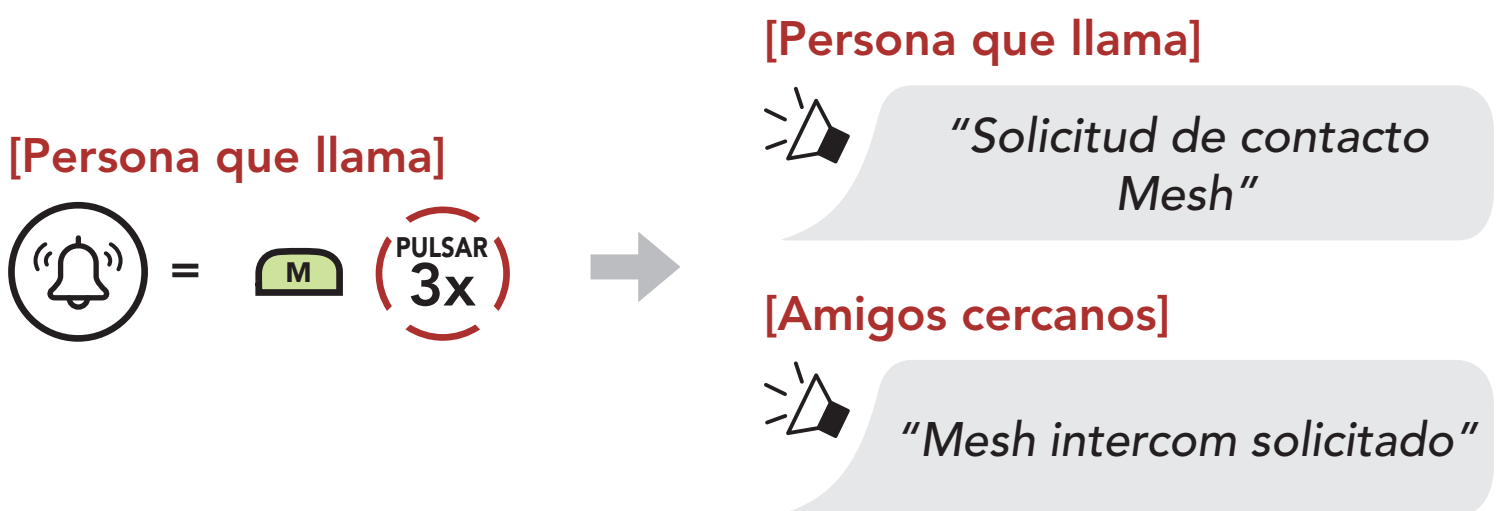

3. Los amigos que reciben el mensaje de solicitud deben activar manualmente su Mesh Intercom utilizando el **Botón del auricular** o la **aplicación Sena Motorcycles**.

Nota:

- *: hasta 100 m (109 yds) en terreno abierto
- Para utilizar la función **Solicitud de contacto Mesh**, **usted (la persona que llama), que envía un mensaje de solicitud, y los amigos que reciben el mensaje de solicitud, deben actualizar el auricular a la versión de firmware más reciente y a la versión más reciente de la aplicación.**

7.9 Restablecer Mesh

Si un auricular de una **Open Mesh** o **Group Mesh** restablece la **Mesh**, volverá automáticamente a **Open Mesh** (valor predeterminado: canal 1).

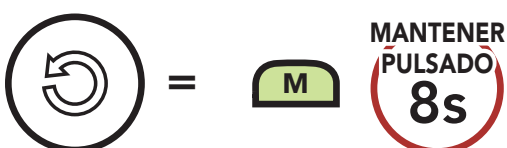

8. WAVE INTERCOM

Wave Intercom permite una comunicación abierta mediante datos celulares. Para obtener información detallada, consulte la **guía del usuario de Wave Intercom** en sena.com.

8.1 Inicio de Wave Intercom

Para iniciar Wave Intercom, abra primero la **aplicación WAVE Intercom**. A continuación, pulse dos veces el **botón de Mesh Intercom** para unirse a Wave Intercom. Escuchará la instrucción de voz **“Wave Intercom activado”**.

Si Wave Intercom está activado, conectará automáticamente con usuarios aleatorios en la zona Wave. La zona Wave cubre un radio de 5 millas (8 km) en Norteamérica y un radio de 8 millas (12,8 km) en Europa.

Para finalizar Wave Intercom, pulse una sola vez el **botón de Mesh Intercom**. Escuchará la instrucción de voz **“Wave Intercom desactivado”**.

8.2 Alternar entre Wave Intercom y Mesh Intercom

Puede cambiar fácilmente entre Mesh Intercom y Wave Intercom si pulsa una vez el **mando giratorio de selección**.

Al cambiar de Mesh Intercom a Wave Intercom, escuchará la instrucción de voz **“Mesh Intercom desactivado. Wave Intercom activado”**.

Al volver a cambiar, escuchará la instrucción de voz **“Wave Intercom desactivado. Mesh Intercom activado”**.

Nota: si está utilizando la **aplicación WAVE Intercom**, Intercom Bluetooth se desactiva temporalmente.

9. INTERCOMUNICADOR BLUETOOTH

Hasta tres personas podrán comunicarse a través del intercomunicador con el auricular simplemente emparejando sus auriculares.

Emparejamiento con amigos de intercomunicador

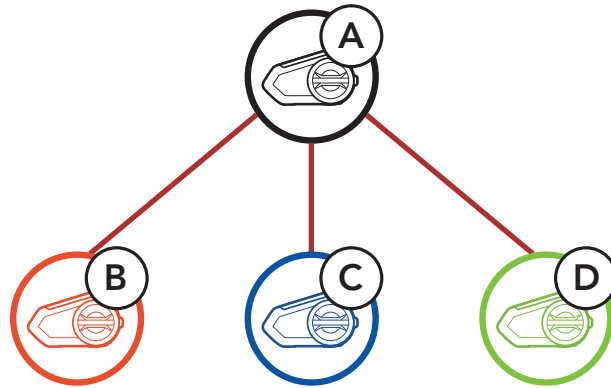



9.1 Emparejamiento de intercomunicador

Hay dos formas de emparejar el auricular.

9.1.1 Usando Smart Intercom Pairing (SIP)

SIP le permite emparejarse con sus amigos para comunicación de intercomunicador escaneando el código QR de la **aplicación Sena Motorcycles** sin tener que recordar el funcionamiento de los botones.

1. Empareje el teléfono móvil con el auricular.
2. Abra la **aplicación Sena Motorcycles** y pulse  (**Menú Smart Intercom Pairing**).
3. Escanee el **código QR** que se muestra en el teléfono móvil de su amigo (**B**).
 - Su amigo (**B**) puede mostrar el código QR en el teléfono móvil pulsando  > **Código QR** () en la **aplicación Sena Motorcycles**.

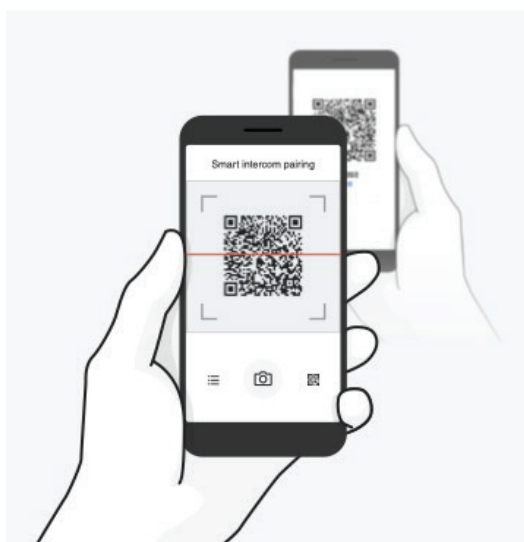

4. Pulse **Guardar** y compruebe que su amigo **(B)** está emparejado con **usted (A)** correctamente.
5. Pulse **Escanear** (📷) y repita los pasos 3 y 4 para emparejar con los **amigos de intercomunicador (C) y (D)**.

Nota: Smart Intercom Pairing (SIP) no es compatible con productos Sena que usan **Bluetooth 3.0** o inferior.

9.1.2 Con el botón

1. Mantenga pulsados los **mandos giratorios de selección** de los dos auriculares durante **5 segundos** hasta que escuche la instrucción de voz **"Emparejamiento de intercom"**.

Emparejando auricular A con auricular B

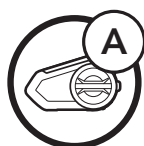

USTED

y

=



MANTENER
PULSADO
5s

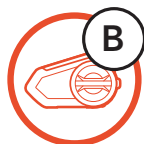

"Emparejamiento de intercom"



=

La luz de color rojo parpadeando indica que el **dispositivo ya puede detectarse**.



El **50S** se emparejará automáticamente con un auricular Sena.



=

El LED azul que parpadea confirma que **los intercomunicadores están emparejados**.

- Repita el paso 1 para emparejarse con los **amigos de intercomunicador C y D**.

Último en llegar, primero en ser atendido

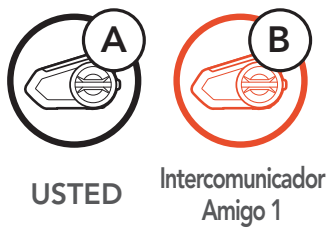

9.2 Conversación a través de intercomunicador a dos vías

Puede iniciar o finalizar una conversación a través del intercomunicador con un amigo de intercomunicador pulsando el **mando giratorio de selección**.

- Pulse una vez para comunicarse con el **amigo de intercomunicador 1**.

Iniciar/finalizar con amigo de intercomunicador 1

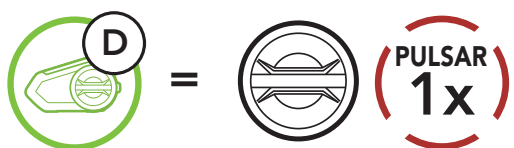

- Pulse dos veces para comunicarse con el **amigo de intercomunicador 2**.

Iniciar/finalizar con amigo de intercomunicador 2

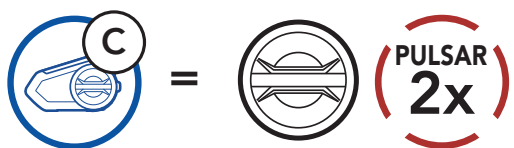

- Pulse tres veces para comunicarse con el **amigo de intercomunicador 3**.

Iniciar/finalizar con amigo de intercomunicador 3

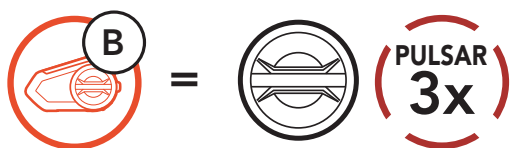

9.3 Intercomunicador multi-banda

Intercomunicador multi-banda permite mantener conversaciones telefónicas tipo conferencia hasta con tres **amigos de intercomunicador** al mismo tiempo. Cuando **Intercomunicador multi-banda** está en funcionamiento, la conexión con el teléfono móvil se desconecta temporalmente. No obstante, en cuanto **Intercomunicador multi-banda** deja de estar en funcionamiento, se restablece la conexión con el teléfono móvil.

9.3.1 Inicio de una conversación a tres vías a través del intercomunicador

Usted (A) puede mantener una **conversación a tres vías a través del intercomunicador** con otros dos **amigos de intercomunicador (B y C)** estableciendo dos conexiones a través del intercomunicador al mismo tiempo.

1. Empareje su auricular (A) con los de los otros dos **amigos de intercomunicador (B y C)**.

Emparejamiento con amigos de intercomunicador B y C

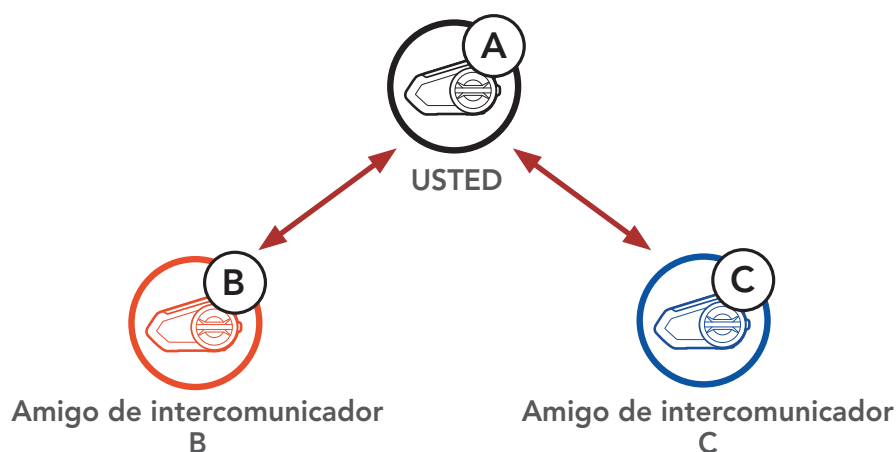

2. Inicie una conversación a través del intercomunicador con uno de los dos amigos de su grupo de intercomunicación. Por ejemplo, **usted (A)** puede iniciar una conversación a través del intercomunicador con el **amigo de intercomunicador (B)**. O el **amigo de intercomunicador (B)** puede iniciar una llamada de intercomunicador con **usted (A)**.

Iniciar una conversación a través del intercomunicador con el amigo de intercomunicador B

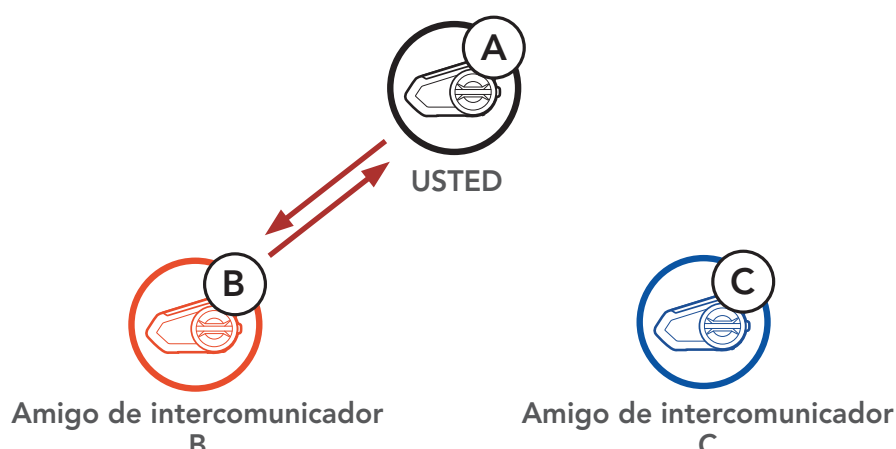

3. A continuación, **usted (A)** puede llamar al segundo **amigo de intercomunicador (C)**, o el segundo **amigo de intercomunicador (C)** puede unirse a la conversación realizándole una llamada de intercomunicador a **usted (A)**.

Iniciar una conversación a través del intercomunicador con el amigo de intercomunicador C

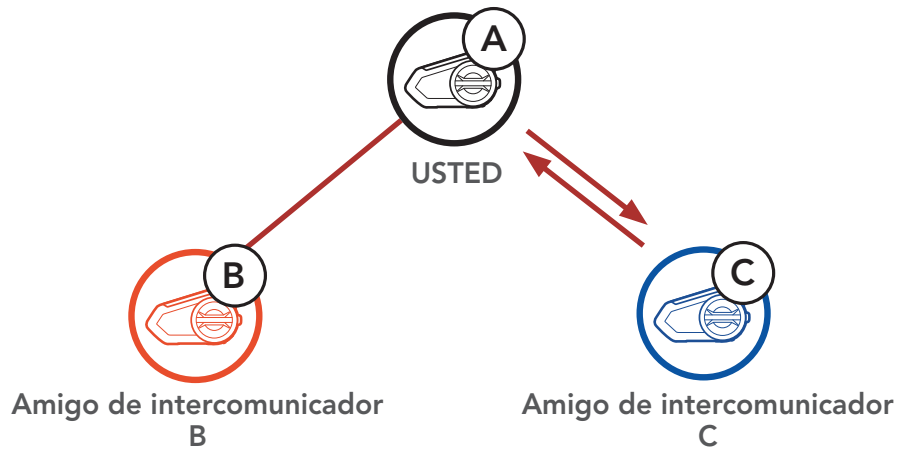

4. Ahora **usted (A)** y dos **amigos de intercomunicador (B y C)** están manteniendo una **conversación a tres vías a través del intercomunicador**.

Conversación a tres vías a través del intercomunicador

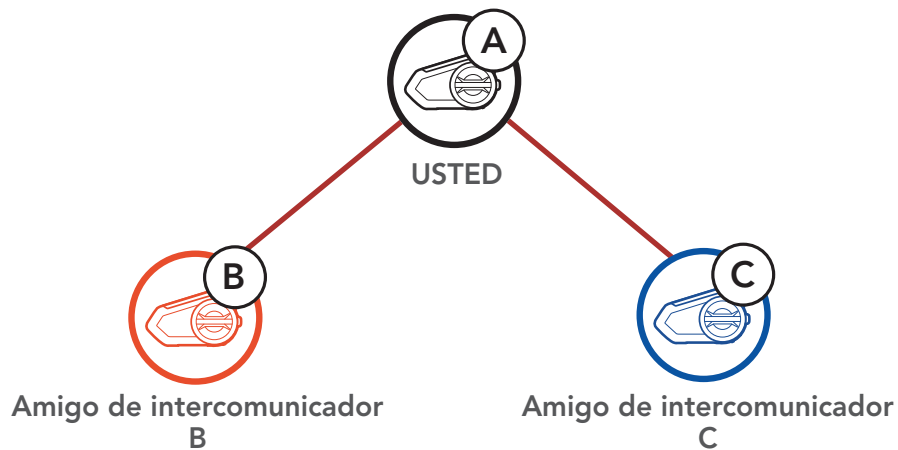

9.3.2 Inicio de una conversación a cuatro vías a través del intercomunicador

Con tres **amigos de intercomunicador** conectados, un nuevo participante **(D)** puede convertir la conversación en una **conversación a cuatro vías a través del intercomunicador** realizando una llamada de intercomunicador a **(B)** o **(C)**.

Inicio de una conversación a través de intercomunicador a cuatro vías

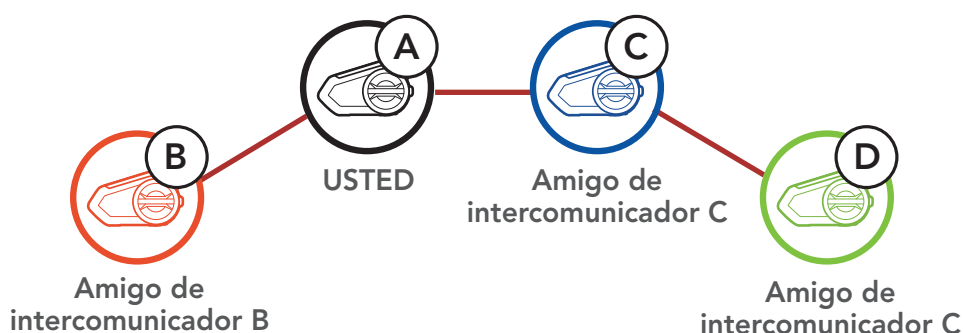

9.3.3 Finalización de una conversación a través del intercomunicador multi-banda

1. Mantenga pulsado el **mando giratorio de selección** durante **1 segundo** hasta que escuche un pitido para finalizar todas las conexiones establecidas a través del intercomunicador.
2. Pulse el **mando giratorio de selección** para desconectarse de su primer **amigo de intercomunicador**. Pulse dos veces el **mando giratorio de selección** para desconectarse de su segundo **amigo de intercomunicador**.

9.4 Conversación telefónica a tres vías con usuarios del intercomunicador

Puede mantener una **conversación telefónica a tres vías** añadiendo a un **amigo de intercomunicador** a la conversación mantenida a través del teléfono móvil.

1. Durante una llamada de teléfono móvil, pulse el **mando giratorio de selección una vez, dos veces o tres veces** para invitar a uno de sus **amigos de intercomunicador** a la conversación.

Invitar a un amigo de intercomunicador a la conversación telefónica

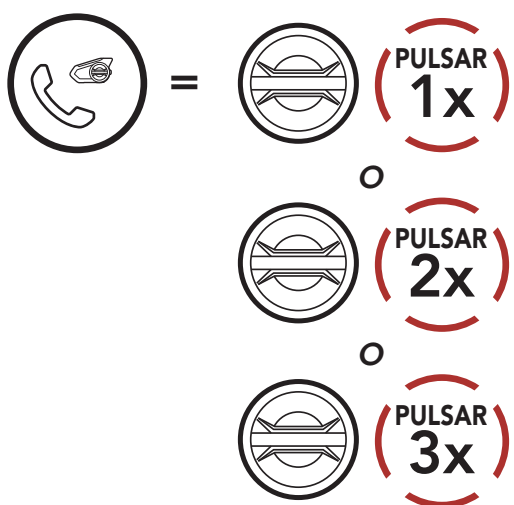

2. Para desconectar el intercomunicador durante una conversación telefónica, pulse el **mando giratorio de selección una vez, dos veces o tres veces**.

Desconectar al amigo de intercomunicador de la conversación

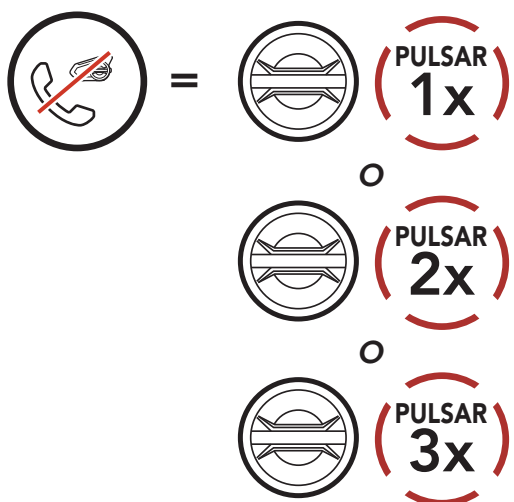

3. Para desconectar la llamada de teléfono móvil durante una conversación telefónica, pulse el **Botón del teléfono**.

Finalizar la llamada de teléfono en la conversación

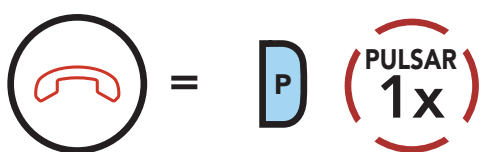

Nota: cuando tenga una llamada entrante por intercomunicador durante una llamada de teléfono móvil, escuchará pitidos dobles agudos.

9.5 Group Intercom

Group Intercom le permite crear al instante un **intercomunicador para conferencias** con los últimos tres auriculares emparejados.

1. Realice el emparejamiento de intercomunicador con hasta tres auriculares con los que desee mantener un **Group Intercom**.
2. Mantenga pulsado el **Botón de modo ambiente** durante **1 segundo** para iniciar la función **Group Intercom**. El LED de color verde parpadeará y escuchará la instrucción de voz **"Intercom grupal"**.

Inicio de Group Intercom

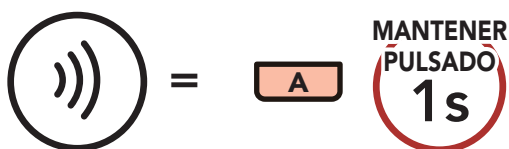

"Intercom grupal"

3. Cuando todos los auriculares están conectados juntos, todos escucharán la instrucción de voz **"Grupo de intercom conectado"**.



"Grupo de intercom conectado"



LED verde parpadeando

4. Para finalizar **Group Intercom**, mantenga pulsado el **Botón de modo ambiente** durante **1 segundo** cuando **Group Intercom** esté ejecutándose. Escuchará la instrucción de voz "**Grupo de intercom finalizado**".

Finalizar Group Intercom

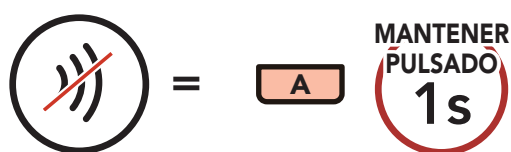

"Grupo de intercom finalizado"

9.6 Conversación a través de Mesh Intercom con un participante de intercomunicador Bluetooth

Los usuarios pueden utilizar al mismo tiempo las funciones **Intercomunicador Bluetooth** y **Mesh Intercom** existentes. Al hacerlo, se recomienda comunicarse con los auriculares Sena que no sean Mesh Intercom mediante la conexión **Intercomunicador Bluetooth** y usar **Mesh Intercom** entre auriculares Sena compatibles con **Intercomunicador Bluetooth** y **Mesh Intercom**.

1. Pulse **Botón de Mesh Intercom** para activar **Mesh Intercom**.



2. Cuando pulse el **Mando giratorio de selección** para iniciar una conversación a dos vías a través del intercomunicador con el primer amigo de intercomunicador Bluetooth (B), su amigo de intercomunicador Bluetooth (B) se unirá a **Mesh Intercom**.

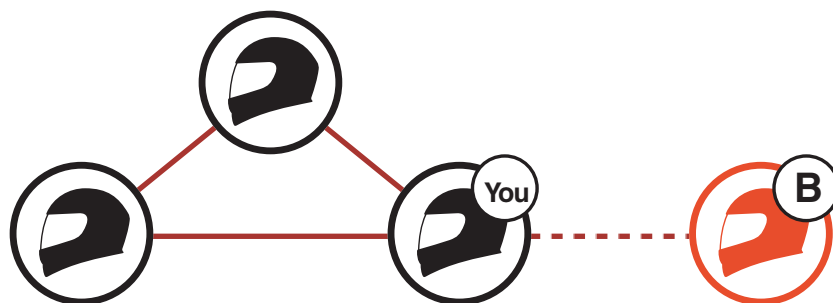

Mesh Intercom + Conversación a dos vías a través del intercomunicador

3. Hasta tres amigos de intercomunicador Bluetooth pueden unirse a **Mesh Intercom**. Si desea información detallada sobre Intercomunicador multi-banda Bluetooth, consulte **Sección 9.3: "Intercomunicador multi-banda"**. La calidad de audio se reducirá si se conecta a dos o más amigos de intercomunicador Bluetooth usando **Mesh Intercom**.

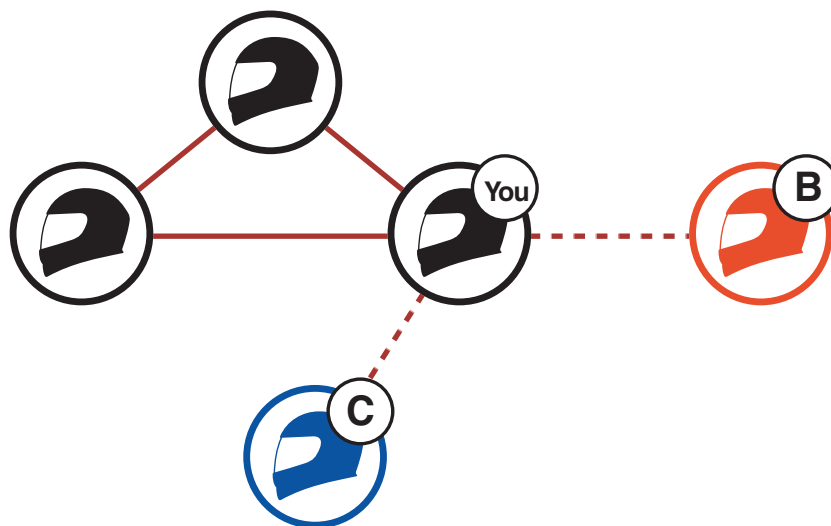

Mesh Intercom + Conversación a tres vías a través del intercomunicador

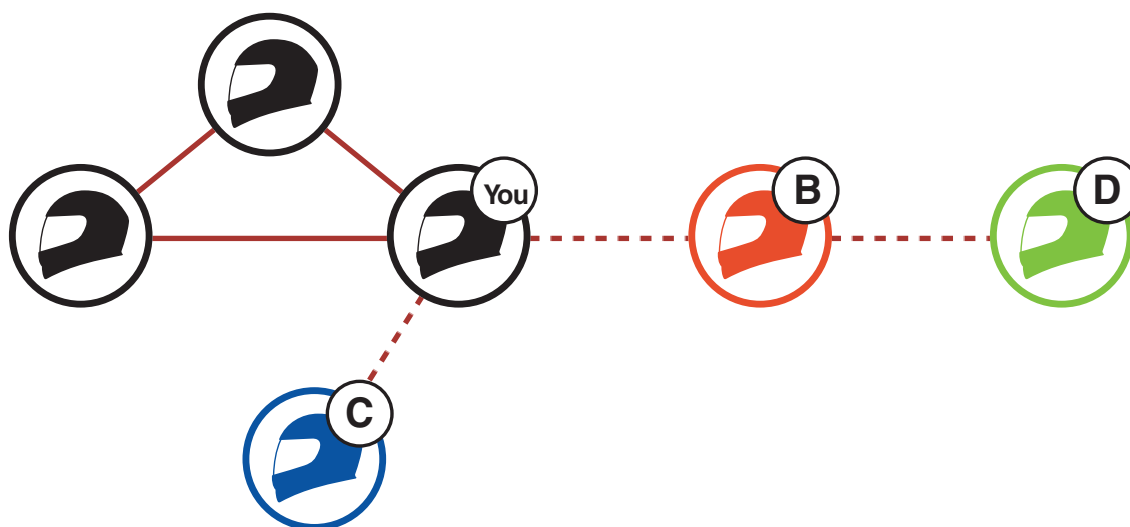

Mesh Intercom + Conversación a cuatro vías a través del intercomunicador

Nota:

- Al agregar amigos de intercomunicador Bluetooth a **Mesh Intercom**, tenga cuidado de no crear un bucle cerrado. Para que no se cree un bucle cerrado, el amigo de intercomunicador Bluetooth (C) debe conectarse mediante **Intercomunicador Bluetooth** solo a un usuario, usted o B, usando **Mesh Intercom**.

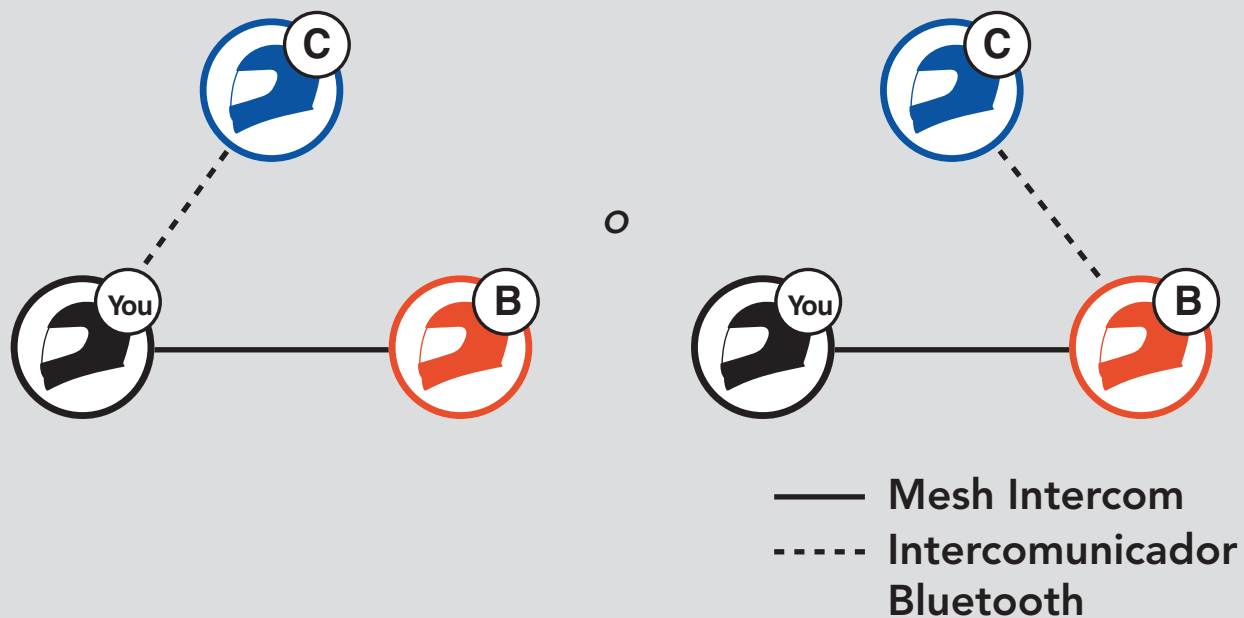

Si el amigo de intercomunicador Bluetooth (C) se conecta con **Intercomunicador Bluetooth** a usted y B (que usan **Mesh Intercom**), se creará un bucle cerrado y oirán mucho ruido.

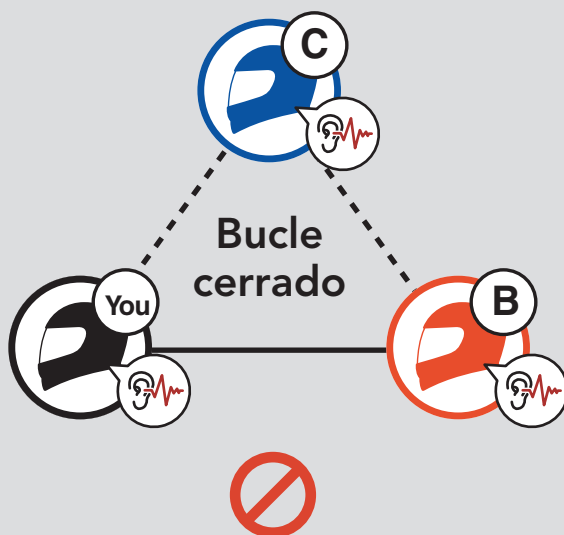

- Si inicia una conversación a través del **intercomunicador Bluetooth** con el amigo de intercomunicador (B) durante **Mesh Intercom** con el amigo de intercomunicador (B), usted y el amigo de intercomunicador (B) oirán la indicación de voz **“Intercom Bluetooth privado”**. Usted y el amigo de intercomunicador (B) solo pueden comunicarse con **Intercom Bluetooth privado** para no crear un bucle cerrado.



Active **Intercomunicador Bluetooth**.



“Intercom Bluetooth privado”

Cuando se use **Intercom Bluetooth privado**, si usted o el amigo de intercomunicador (B) desactivan **Intercom Bluetooth privado**, **Mesh Intercom** se activará para usted y el amigo de intercomunicador (B). Si usted o el amigo de intercomunicador (B) activan **Mesh Intercom**, **Mesh Intercom** se activará para usted y el amigo de intercomunicador (B) e **Intercom Bluetooth privado** se desactivará automáticamente.

9.7 Universal Intercom

Universal Intercom le permite mantener conversaciones a través del intercomunicador con usuarios de auriculares Bluetooth de otras marcas. Solo podrá emparejar su auricular con un auricular de otra marca cada vez. La distancia del intercomunicador depende del rendimiento del auricular Bluetooth al que esté conectado. Cuando un auricular Bluetooth de otra marca está emparejado con el auricular Sena y se empareja otro dispositivo Bluetooth a través de **Emparejamiento de segundo teléfono móvil**, este se desconectará.

1. Ejecute **Universal Intercom** en el **Menú de configuración del auricular**.

Acceder a Universal Intercom en el menú de configuración

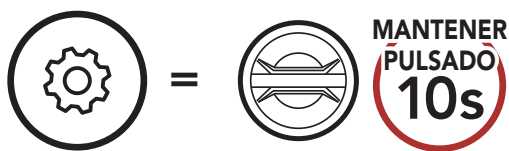

"Configuración"

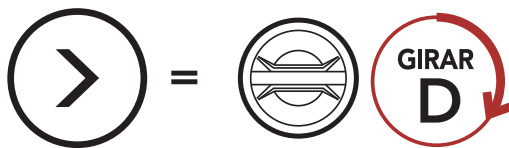

"Emparejamiento del intercom Universal"

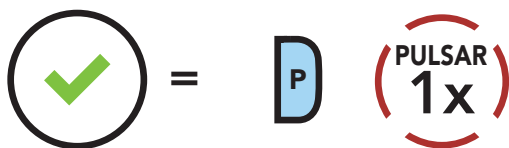

2. Seleccione el modo de emparejamiento del auricular Bluetooth de otra marca. El auricular se emparejará automáticamente con el auricular Bluetooth de otra marca.
3. Puede comunicarse mediante **Intercomunicador a dos vías** o **Intercomunicador multi-banda** con hasta tres **amigos de intercomunicador** que utilicen auriculares de otras marcas siguiendo los procedimientos que se describen a continuación.

Ejemplo de Universal Intercom a tres vías

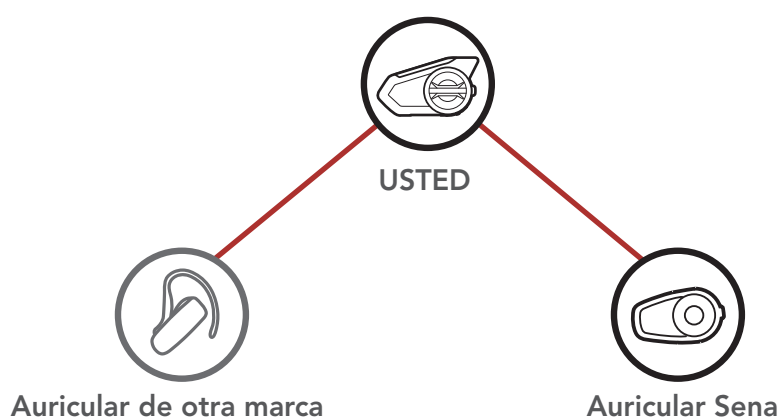

Ejemplo de Universal Intercom a cuatro vías

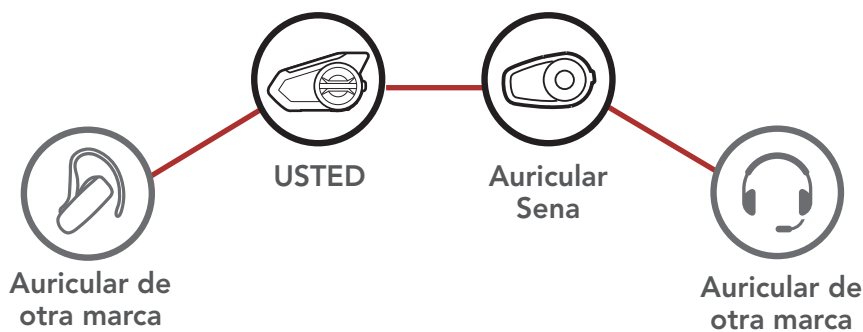

Nota: algunos auriculares que no son de marca Sena pueden no admitir conferencias mediante Universal Intercom.

9.8 Conversación a través de Mesh Intercom con un participante de Universal Intercom de dos vías

Los usuarios pueden utilizar el **Universal Intercom de dos vías** existente y la función **Mesh Intercom** al mismo tiempo. En este caso, se recomienda establecer la comunicación con el **auricular de otra marca** mediante **Universal Intercom de dos vías** y usar **Mesh Intercom** entre los auriculares **50S**.

Un usuario que esté en **Open Mesh** o **Group Mesh** mientras usa **Mesh Intercom** puede incluir un **amigo de Universal Intercom**. Puede iniciar una conversación de **Universal Intercom de dos vías** con su **amigo de Universal Intercom** para incluirlo en la **Mesh**.

10. USO DE LA RADIO FM

10.1 Encendido/Apagado de la radio FM

Radio FM activada

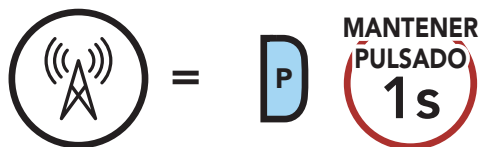

"FM activada"

Radio FM desactivada

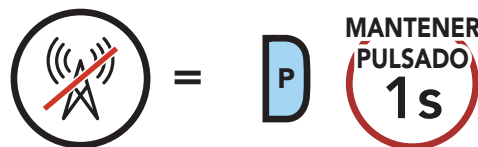

"FM desactivada"

10.2 Detectar y guardar emisoras de radio

La función "**Detectar**" busca emisoras de radio.

1. Buscar emisoras de radio.

Buscar emisoras hacia adelante

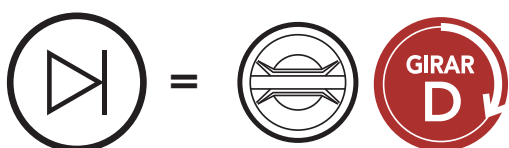

Buscar emisoras hacia atrás

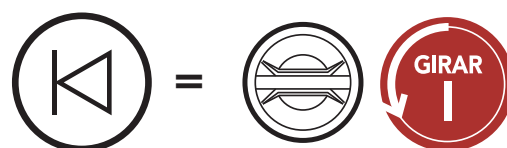

2. Guardar la emisora actual.

Acceder al modo de selección de preconfiguración

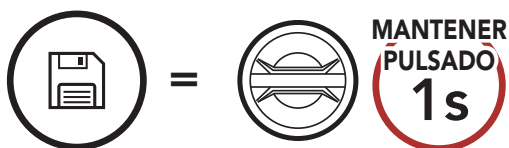

"Preconfiguración (#)"

3. Navegar por los números de preconfiguración que quiera almacenar.

Navegar hacia adelante/atrás por las emisoras preconfiguradas



4. Guardar emisora en el número de preconfiguración que elija o eliminar la emisora de la memoria.

Guardar emisora en el número de preconfiguración

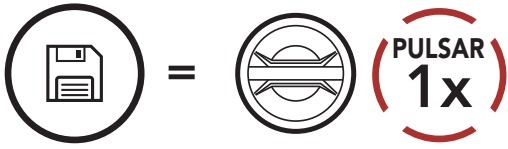

Eliminar emisora de la memoria

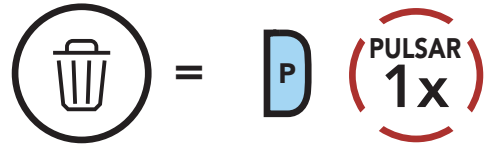

10.3 Buscar y guardar emisoras de radio

La función **“Buscar”** busca automáticamente emisoras de radio, comenzando por la frecuencia de la emisora actual y subiendo.

1. Buscar emisoras.

Iniciar búsqueda

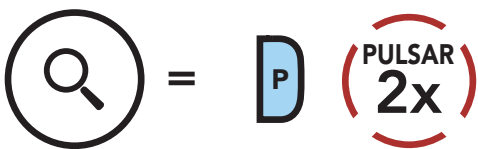

2. El sintonizador Sena hace una pausa en cada emisora que encuentra durante **8 segundos** antes de pasar a la siguiente.
3. Guardar la emisora actual. La emisora se guardará con el siguiente número de preconfiguración.

Guardar la emisora actual

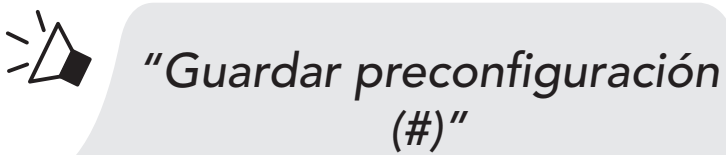
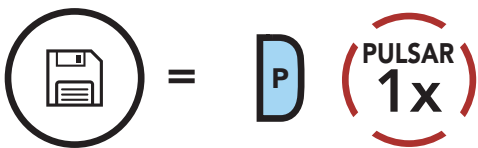

4. Detener búsqueda.

Detener búsqueda

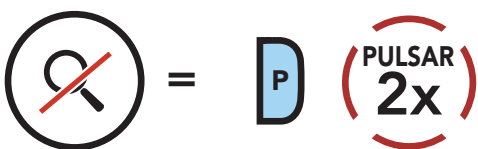

10.4 Preconfiguración temporal de emisoras

La función **Preconfiguración temporal** busca y guarda automáticamente las 10 emisoras de radio más próximas sin cambiar las emisoras preconfiguradas existentes.

1. Buscar y guardar automáticamente 10 emisoras.

Emisoras temporales

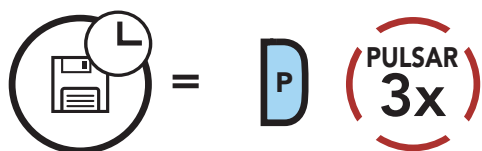

2. Las emisoras preconfiguradas temporalmente se borrarán al reiniciar el auricular.

10.5 Navegar por las emisoras preconfiguradas

Utilizando los anteriores métodos pueden almacenarse hasta 10 emisoras de radio. Puede navegar por las emisoras guardadas.

Navegar por las emisoras preconfiguradas

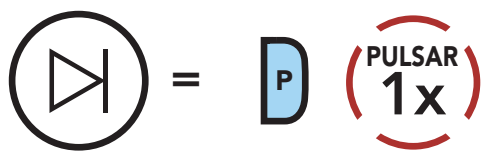

Nota: Puede usar la **aplicación Sena Motorcycles** para guardar las emisoras preconfiguradas.

10.6 Selección de regiones

Puede seleccionar el rango de frecuencias de FM correspondiente a su ubicación en la **aplicación Sena Motorcycles**. Con el ajuste de región, puede optimizar la función de detección para evitar rangos de frecuencias innecesarios.

Región	Rango de frecuencia	Paso
Todo el mundo	76,0 ~ 108,0 MHz	± 100 kHz
Norteamérica, Sudamérica y Australia	87,5 ~ 107,9 MHz	± 200 kHz
Asia y Europa	87,5 ~ 108,0 MHz	± 100 kHz
Japón	76,0 ~ 95,0 MHz	± 100 kHz

11. MODO AMBIENTE

Puede escuchar el sonido ambiental que hay fuera del casco activando el **Modo ambiente**.

Iniciar/detener modo ambiente

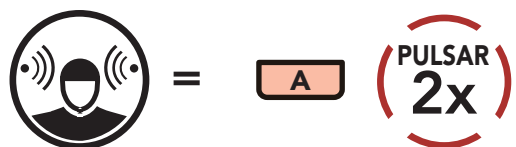

Nota: el **Modo ambiente** tiene prioridad ante el teléfono móvil, por lo que no podrá escuchar música ni tener una conversación a través del intercomunicador si el **Modo ambiente** está activado.

12. CONTROL POR VOZ

El **Control por voz** del auricular le permite realizar determinadas operaciones con la voz. Puede controlar el auricular utilizando el manos libres con el reconocimiento de voz. El Control por voz multilingüe es compatible con **inglés, francés, alemán, español, italiano, chino, japonés y ruso.**

Lista de Control por voz hablado

Estado del modo	Función	Control por voz
Espera/ Intercomunicador Bluetooth/Mesh Intercom/Radio FM/Música	Comprobar la batería	"Hey Sena, comprobar batería"
	Subir volumen	"Hey Sena, subir volumen"
	Bajar volumen	"Hey Sena, bajar volumen"
	Emparejar teléfono	"Hey Sena, emparejar teléfono"
	Emparejamiento del intercomunicador Bluetooth	"Hey Sena, emparejar intercom"
	Inicio/finalización de cada intercomunicador Bluetooth	"Hey Sena, intercom [uno, dos, tres]"
Espera/ Intercomunicador Bluetooth/Radio FM/Música	Activar Mesh Intercom	"Hey Sena, activar Mesh"
Mesh Intercom	Desactivar Mesh Intercom	"Hey Sena, apagar Mesh "
	Agrupamiento de Mesh	"Hey Sena, agrupamiento de Mesh"
	Cambiar a Open Mesh	"Hey Sena, Open Mesh"
	Cambiar a Group Mesh	"Hey Sena, Group Mesh"
	Terminar intercomunicador Bluetooth y Mesh intercom	"Hey Sena, cortar intercom"
Espera/ Intercomunicador Bluetooth/Mesh Intercom	Reproducir música	"Hey Sena, reproducir música"

Estado del modo	Función	Control por voz
Espera/ Intercomunicador/ Mesh Intercom/ Música	Activar la radio FM	"Hey Sena, radio FM activada"
Música/radio FM	<ul style="list-style-type: none"> • FM: preconfiguración siguiente • Música: pista siguiente 	"Hey Sena, siguiente"
	<ul style="list-style-type: none"> • FM: preconfiguración anterior • Música: pista anterior 	"Hey Sena, anterior"
Música	Pausar música	"Hey Sena, detener música"
Radio FM	Desactivar la radio FM	"Hey Sena, radio FM apagada"
Responder a una llamada entrante		"Responder"
Ignorar una llamada entrante		"Ignorar"

Nota:

- Puede cambiar de un idioma a otro con la función **Idioma** de la **aplicación Sena Motorcycles**.
- Si configura un idioma que no admite control por voz, el control por voz solo funcionará con los comandos en inglés.
- Puede ver la lista de comandos de control por voz de otros idiomas en la **aplicación Sena Motorcycles**.
- El rendimiento del **Control por voz** podría variar en función de las condiciones ambientales, como la velocidad de conducción, el tipo de casco y el ruido ambiental. Para mejorar el rendimiento, minimice el ruido del viento del micrófono utilizando espuma de protección para el micrófono de gran tamaño y cerrando la visera.

13. CONTROL POR VOZ DE GoPro

Antes de usar **Control por voz de GoPro**, tendrá que emparejar primero una cámara **GoPro** compatible.

- Modelo de cámara compatible: **HERO8 Black*** y versiones posteriores

* La **HERO8 Black** se lanzó el 24 de septiembre de 2019.

13.1 Conectar la cámara GoPro

1. Seleccione el menú **[Remoto]** de la cámara **GoPro** para acceder al modo de emparejamiento.
(consulte el manual de usuario de la cámara **GoPro** que quiera usar).
2. Ejecute **Emparejamiento de GoPro** en el **Menú de configuración del auricular**.

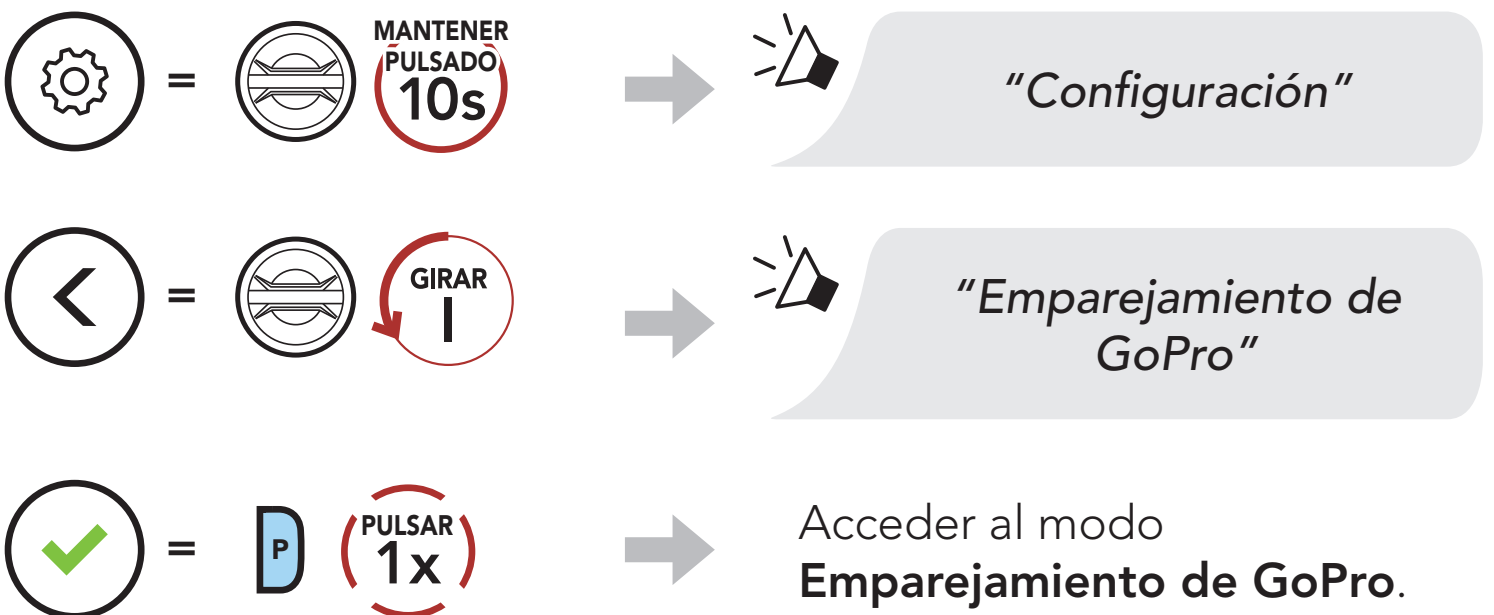

3. El auricular se emparejará automáticamente con la cámara **GoPro**.

13.2 Uso del control por voz de GoPro

El **Control por voz de GoPro** del auricular le permite realizar determinadas operaciones con la voz. Puede controlar la cámara GoPro completamente sin las manos con el reconocimiento de voz. El **Control por voz de GoPro** multilingüe es compatible con inglés, francés, alemán, español, italiano, chino, japonés y ruso.

Lista de Control por voz de GoPro hablado

Estado del modo	Función	Control por voz
Espera/ Intercomunicador Bluetooth/ Mesh Intercom/ Radio FM/ Música	Encender la cámara	"GoPro, cámara encendida"
	Apagar la cámara	"GoPro, cámara apagada"
	Comprobar el estado y la batería de la cámara	"GoPro, comprobar cámara"
	Iniciar el modo de grabación	"GoPro, graba vídeo"
	Detener modo de grabación/ Detener modo time-lapse	"GoPro, para vídeo"
	Empezar a capturar con el último modo time-lapse utilizado	"GoPro, inicia secuencia"
	Añadir una etiqueta HiLight al vídeo durante la grabación	"GoPro, HiLight"
	Hacer una foto	"GoPro, toma una foto"

Nota:

- Puede cambiar de un idioma a otro con la función **Idioma** de la **aplicación Sena Motorcycles**.
- Si configura un idioma que no admite el **control por voz** de **GoPro**, el control por voz solo funcionará con los comandos en inglés.
- Puede ver la lista de comandos de **control por voz** de **GoPro** otros idiomas en la **aplicación Sena Motorcycles**.
- El rendimiento del **control por voz** de **GoPro** puede variar en función de las condiciones del entorno. Para mejorar el rendimiento, minimice el ruido del viento del micrófono utilizando espuma de protección para el micrófono de gran tamaño y cerrando la visera.

14. PRIORIDAD DE LAS FUNCIONES Y ACTUALIZACIÓN DE FIRMWARE

14.1 Prioridad de las funciones

- (mayor)** Modo ambiente
Teléfono móvil
Mesh intercom/intercomunicador Bluetooth
Compartir música a través de estéreo Bluetooth
Radio FM
- (menor)** Música en estéreo Bluetooth

Las funciones de más prioridad interrumpen a las funciones de menos prioridad. Por ejemplo, una **conversación a través del intercomunicador** interrumpirá la música en estéreo, y una llamada de teléfono móvil entrante interrumpirá una **conversación a través del intercomunicador**.

14.2 Actualización de firmware

14.2.1 WiFi Charging Cable

Puede actualizar el firmware con el **WiFi Charging Cable**.
Puede instalar automáticamente en el auricular las actualizaciones de firmware disponibles desde la red inalámbrica.
Consulte la **Guía del usuario del WiFi Charging Cable**.

14.2.2 50 Series Updater Software para PC Windows o Mac

Puede actualizar el firmware con el **50 Series Updater Software**.
El **cable USB de corriente y datos (USB-C)** debe estar conectado al PC o Mac para actualizar el firmware con el **50 Series Updater Software**.

Nota:

- El **cable USB de corriente y datos (USB-C)** no se incluye en la caja.
- No conecte el **WiFi Charging Cable** al PC o Mac para usar el **50 Series Updater Software**.

15. AJUSTE DE LA CONFIGURACIÓN

15.1 Definición de la configuración del auricular

Acceder al menú de configuración

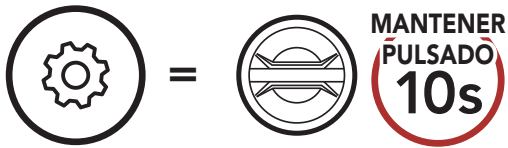

Navegar entre las opciones de menú

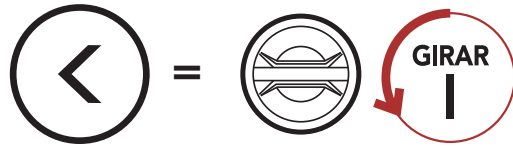
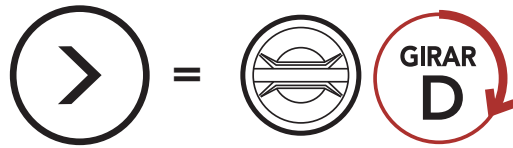

Ejecutar opciones de menú

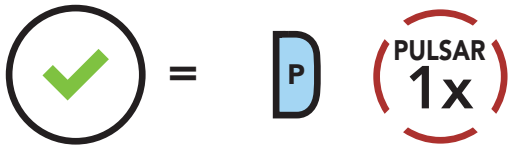

Configuración del auricular

Configuración de voz	Pulse el Botón del teléfono
Borrar todos los emparejamientos	Ejecutar
Emparejamiento de control remoto	Ejecutar
Emparejamiento del intercom Universal	Ejecutar
Emparejamiento de GoPro	Ejecutar
Salir	Ejecutar

15.1.1 Borrar todos los emparejamientos

Elimina toda la información de emparejamiento Bluetooth almacenada en el auricular.

15.1.2 Emparejamiento de control remoto

Puede controlar de forma remota el auricular utilizando dispositivos de control remoto **Sena** (se venden por separado).

1. Encienda el auricular y el dispositivo de control remoto.
2. Ejecutar el **Emparejamiento de control remoto**.
3. Acceda al modo de emparejamiento en el dispositivo de control remoto. Automáticamente, el auricular se conectará con el dispositivo de control remoto en modo de emparejamiento.

15.2 Ajuste de configuración del software

Puede cambiar la configuración del auricular desde la **aplicación Sena Motorcycles**.

15.2.1 Marcación Rápida

Asigne números de teléfono para utilizar la marcación rápida y realice llamadas de teléfono de una forma rápida.

15.2.2 Ajuste de canal (valor predeterminado: canal 1)

Si la comunicación por **Open Mesh** sufre interferencias porque hay otros grupos que también están utilizando el **canal 1 (valor predeterminado)**, cambie el canal. Puede seleccionar un canal del 1 al 6.

15.2.3 Idioma

Puede seleccionar el idioma del dispositivo. El idioma seleccionado se conserva incluso después de reiniciar el auricular.

15.2.4 Contacto Mesh (valor predeterminado: desactivado)

Cuando el **Contacto Mesh** está activado, se puede enviar o recibir el mensaje de solicitud de contacto Mesh. Si el **Contacto Mesh** está desactivado, no se puede enviar o recibir el mensaje de solicitud de contacto Mesh.

15.2.5 Ecualizador (valor predeterminado: Balance de música)

Suba o baje el nivel de decibelios de distintos rangos de frecuencia de audio.

- **Balance de música** ajusta la respuesta en frecuencia de forma que se consigue el equilibrio más natural entre graves, medios y agudos.
- **Música mejorada** reduce ligeramente las frecuencias medias.
- **Voz** aumenta las frecuencias medias de la voz humana y reduce el ruido del entorno para conseguir una mayor claridad en la comunicación por voz.
- **Mejora de graves** aumenta el rango de graves del audio (130 Hz o más).
- **Mejora de agudos** aumenta el rango de agudos del audio (6 kHz o más).

15.2.6 Potenciador de audio (valor predeterminado: activado)

El **Potenciador de audio** aumenta el volumen general máximo. Si el **Potenciador de audio** está activado, el Ecualizador no actuará al volumen máximo, solo por debajo del volumen máximo. Si el **Potenciador de audio** está desactivado, el Ecualizador funcionará en todos los rangos de volumen.

15.2.7 Teléfono VOX (valor predeterminado: activado)

Si esta función está activada, podrá responder a las llamadas entrantes mediante la voz. Cuando escuche un tono de una llamada entrante, podrá responder al teléfono diciendo una palabra como **"Hola"** en alto o soplando al micrófono. La función **Teléfono VOX** se deshabilita temporalmente si se conecta al intercomunicador. Si esta función está desactivada, tendrá que pulsar el **mando giratorio de selección** o el **botón del teléfono** para responder a una llamada entrante, y los dos controles por voz ("Responder" e "Ignorar") dejarán de estar disponibles.

15.2.8 Intercomunicador VOX (valor predeterminado: desactivado)

Si **Intercomunicador VOX** está habilitado, podrá iniciar una conversación a través del intercomunicador con el último amigo de intercomunicador con el que se haya conectado mediante la voz. Cuando desea iniciar el intercomunicador, diga una palabra como **"Hola"** en alto o sopla al micrófono. Si inicia una conversación a través del intercomunicador mediante voz, este se desactivará automáticamente cuando usted y su amigo de intercomunicador permanezcan en silencio durante 20 segundos. No obstante, si inicia una conversación a través del intercomunicador manualmente pulsando el **mando giratorio de selección**, deberá finalizar dicha conversación a través del intercomunicador manualmente. No obstante, si inicia el intercomunicador mediante voz y lo finaliza manualmente pulsando el **mando giratorio de selección**, no podrá iniciar el intercomunicador mediante voz temporalmente. En este caso, deberá pulsar el **mando giratorio de selección** para reiniciar el intercomunicador. Esto permite evitar las conexiones repetidas no intencionadas del intercomunicador producidas debido a un fuerte ruido del viento. Tras reiniciar el auricular, puede volver a iniciar el intercomunicador mediante voz.

15.2.9 Sensibilidad VOX (valor predeterminado: 3)

Con **Sensibilidad vox** se puede ajustar la sensibilidad de Teléfono vox e Intercomunicador vox. El **nivel 5** es el ajuste de sensibilidad más alto y **nivel 1** es el más bajo.

15.2.10 Intercom Bluetooth Audio Multitasking (valor predeterminado: desactivado)

Audio Multitasking (Intercom Bluetooth Audio Multitasking y Audio Multitasking de Mesh Intercom) le permite entablar una conversación a través del intercomunicador mientras escucha música, radio FM o instrucciones del GPS al mismo tiempo. El audio superpuesto se reproduce de fondo con un volumen inferior cuando se entabla una conversación a través del intercomunicador y recupera el volumen normal una vez finalizada la conversación.

La función **Audio Multitasking de Mesh Intercom** siempre está **activa**.

Nota:

- para que la función **Intercom Bluetooth Audio Multitasking** funcione correctamente, debe apagar y encender el auricular. **Reinicie el auricular.**
- **Intercom Bluetooth Audio Multitasking** permanecerá activado durante conversaciones a través del intercomunicador de dos vías con un auricular que también sea compatible con esta función.
- Algunos dispositivos GPS no son compatibles con esta función.
- La función **Audio Multitasking** puede configurarse a través de los ajustes **Sensibilidad de superposición intercom-audio** y **Gestión del volumen de superposición de audio**.

15.2.11 Sensibilidad de superposición intercom-audio (Sensib. de superposic. intercom-sonido) (valor predeterminado: 3)

El volumen de la música, la radio FM y el GPS se reducirá para reproducirse de fondo si habla a través del intercomunicador mientras se reproduce el audio superpuesto. Puede ajustar la sensibilidad del intercomunicador para activar este modo de audio de fondo. El **Nivel 1** es la sensibilidad más baja, mientras que el **Nivel 5** es la sensibilidad más alta.

Nota: si la voz no supera la sensibilidad del nivel seleccionado, el audio superpuesto no bajará.

15.2.12 Gestión del volumen de superposición de audio (valor predeterminado: desactivado)

El volumen del audio superpuesto de la música, la radio FM y el GPS se reducirá cuando se entable una conversación a través del intercomunicador. Si **Gestión del volumen de superposición de audio** está activado, el nivel de volumen del audio superpuesto no se reducirá durante la conversación a través del intercomunicador.

15.2.13 Intercomunicador HD (valor predeterminado: activado)

Intercomunicador HD mejora la calidad del audio del intercomunicador bidireccional de calidad normal a HD. Al entrar en una conversación a través del intercomunicador multi-banda, **Intercomunicador HD** se desactivará temporalmente. Si esta característica está desactivada, la calidad del audio bidireccional del intercomunicador cambiará a calidad normal.

Nota:

- la distancia del **Intercomunicador HD** es relativamente más corta que la del intercomunicador normal.
- **Intercomunicador HD** se deshabilita temporalmente al activar **Intercom Bluetooth Audio Multitasking**.

15.2.14 Voz HD (valor predeterminado: activado)

Voz HD le permite comunicarse en alta definición durante las llamadas telefónicas. Esta función mejora la calidad del audio para que resulte nítido y claro durante las conversaciones telefónicas.

Si esta función está activada, las llamadas telefónicas entrantes interrumpirán las conversaciones a través del intercomunicador y no se escuchará el audio del SR10 durante las conversaciones a través del intercomunicador. Si se activa la función **Voz HD**, la función de conferencia telefónica entre tres personas con participante de intercomunicador no estará disponible.

Nota:

- consulte con el fabricante del dispositivo Bluetooth que conectará al auricular para saber si el dispositivo admite **Voz HD**.
- La opción **Voz HD** solo está activa cuando **Intercom Bluetooth Audio Multitasking** está deshabilitado.

15.2.15 Control de volumen inteligente (valor predeterminado: desactivado)

Si activa **Control de volumen inteligente**, cambiará automáticamente el nivel de volumen del altavoz según el nivel de ruido ambiental. Puede activarlo mediante el ajuste de la sensibilidad en el nivel **Bajo**, **Medio** o **Alto**.

15.2.16 Efecto local (valor predeterminado: desactivado)

Efecto local son comentarios audibles de su propia voz. Le ayuda a hablar de forma natural al nivel adecuado, de acuerdo con las distintas condiciones de ruido del casco. Si esta función está activada, podrá oír lo que está diciendo durante una conversación a través del intercomunicador o una llamada telefónica.

15.2.17 Asistente de voz (valor predeterminado: activado)

Si el **Asistente de voz** está activado, puede activar Siri o el Asistente de Google con un comando de voz, como "Oye, Siri" o "Hey Google". Si no quiere activar Siri o el Asistente de Google con la voz, desactive esta función.

15.2.18 Instrucción de voz (valor predeterminado: activado)

Puede desactivar las **instrucciones de voz** mediante los ajustes de la configuración de software, pero las siguientes instrucciones de voz estarán siempre activadas.

- Menú de ajustes de configuración del auricular, indicación del nivel de batería, marcación rápida, funciones de la radio FM

15.2.19 Ajuste RDS AF (valor predeterminado: desactivado)

El ajuste **Frecuencia alternativa (AF) del Sistema de datos de radio (RDS)** permite a un receptor volver a sintonizar la ubicación de la segunda frecuencia cuando la primera señal se debilita demasiado. Con RDS AF activado en el receptor, podrá utilizarse una emisora de radio con más de una frecuencia.

15.2.20 Guía de emisoras FM (valor predeterminado: activado)

Cuando la **Guía de emisoras FM** esté activada, las frecuencias de las emisoras FM se indicarán mediante instrucciones de voz a medida que el usuario seleccione las emisoras preconfiguradas. Cuando la **Guía de emisoras FM** esté desactivada, las instrucciones de voz sobre las frecuencias de las emisoras FM no se indicarán a medida que el usuario seleccione las emisoras preconfiguradas.

15.2.21 Advanced Noise Control™ (valor predeterminado: activado)

Con **Advanced Noise Control** habilitado, el ruido de fondo se reduce durante las conversaciones a través del intercomunicador. Si se encuentra deshabilitado, el ruido en segundo plano se mezclará con su voz durante la conversación mediante intercomunicador.

16. SOLUCIÓN DE PROBLEMAS

Visite **sena.com** para consultar las respuestas a las preguntas frecuentes. En esta detallada sección de preguntas frecuentes en línea encontrará soluciones a problemas, casos prácticos y consejos de uso del auricular.

[Haga clic aquí para visitar sena.com](https://sena.com)

16.1 Restablecimiento tras un fallo

Si el auricular no funciona correctamente, puede restablecer la unidad de una forma sencilla:

1. Localice el **Botón de restablecimiento tras un fallo en orificio** que se encuentra en la parte trasera de la unidad principal.
2. Inserte un clip con cuidado en el orificio y pulse ligeramente el **Botón de restablecimiento tras un fallo en orificio**.

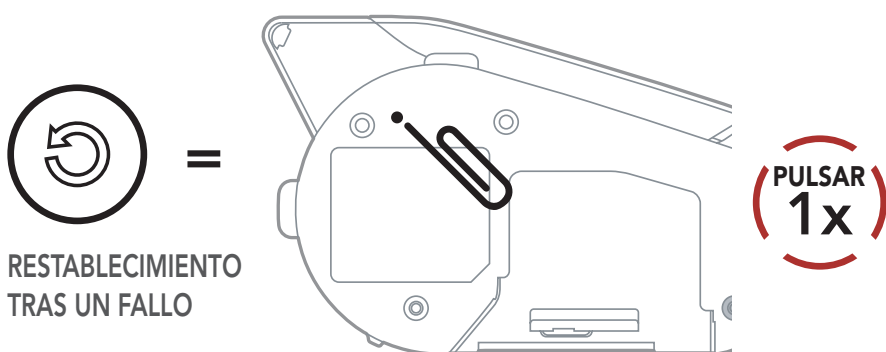

3. El auricular se apagará.

Nota: la función **Restablecimiento tras un fallo** no restablecerá los valores predeterminados de fábrica del auricular.

16.2 Restaurar

Si desea borrar toda la configuración y comenzar de cero, puede restaurar los valores predeterminados de fábrica del auricular utilizando la función **Restaurar**.

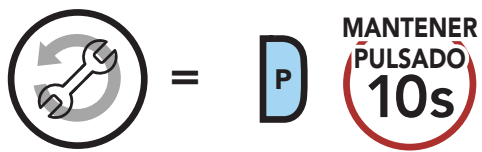

"Restaurar"

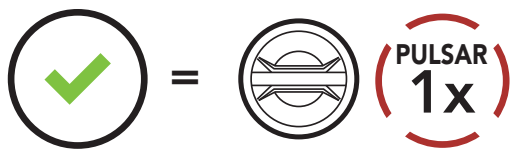
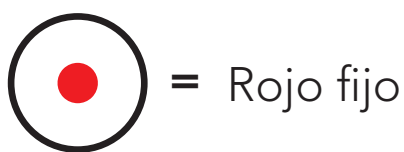

*"Reiniciar auriculares,
adiós"*

Nota: si pulsa el **Botón del teléfono** o no pulsa el **mando giratorio de selección** en un plazo de **5 segundos**, se cancelará el intento de restablecimiento y el auricular regresará al modo de descanso. Escuchará la instrucción de voz **"Cancelado"**.



Copyright 2025 Sena Technologies, Inc.
Todos los derechos reservados.

© 1998–2025 Sena Technologies, Inc. Todos los derechos reservados.

Sena Technologies, Inc. se reserva el derecho a realizar cualquier cambio y mejora en su producto sin previo aviso.

Sena™ es una marca comercial de Sena Technologies, Inc. o sus filiales en EE. UU. y en otros países. SF1™, SF2™, SF4™, SFR™, SRL™, SRL2™, SRL3™, SRL-EXT™, SRL-Mesh™, Momentum™, Momentum INC™, Momentum Lite™, Momentum Pro™, Momentum INC Pro™, Momentum EVO™, Cavalry™, CAVALRY 2™, Latitude SR™, Latitude SX™, Latitude S1™, 30K™, 33i™, 60S™, 50S™, 50R™, 50C™, 5S™, 5R™, 5R LITE™, 20S EVO™, 20S™, 10S™, 10C™, 10C PRO™, ProRide EVO™, 10C EVO™, 10U™, 10Upad™, 10R™, ACS10™, ACS-RAM™, BiKom 20™, B10™, B20™, E30™, J30™, C1™, C10™, C20™, CAST™, 3S™, 3S PLUS™, SMH5™, SMH5-FM™, SMH5 MultiCom™, SMH10™, SMH10R™, SPH10™, SPH10H-FM™, Savage™, Prism Tube WiFi™, Prism™, Bluetooth Audio Pack for GoPro®, IMPULSE™, FURY™, R1™, R1 EVO™, R1 EVO CS™, R2™, R2 EVO™, R2X™, M1™, M1 EVO™, S1™, RUMBA™, RC1™, RC3™, RC4™, STRYKER™, Handlebar Remote™, Wristband Remote™, PHANTOM™, PowerPro Mount™, Powerbank™, FreeWire™, WiFi Docking Station™, WiFi Sync Cable™, WiFi Adapter™, +mesh™, +Mesh Universal™, MeshPort Blue™, MeshPort Red™, MeshPort Black™, Econo™, OUTLANDER M™, OUTRUSH™, OUTRUSH R™, OUTSTAR™, OUTSTAR S™, OUTFORCE™, OUTRIDE™, OUTRUSH M™, EcoCom™, Parani A10™, Parani A20™, Parani M10™, pi™, Snowtalk™, Snowtalk2™, SR10™, SR10i™, SM10™, SPIDER RT1™, SPIDER ST1™, SURGE™, TALKIE™, U1™, X1™, X1 Pro™, X1S™, EXPAND™, EXPAND BOOM™, EXPAND MESH™, Bluetooth Mic & Intercom™, Tufftalk™, Tufftalk Lite™, Tufftalk M™, NAUTITALK Bosun™, NAUTITALK N2R™ son marcas comerciales de Sena Technologies, Inc. o sus filiales. Estas marcas comerciales no se pueden utilizar sin el permiso expreso de Sena.

GoPro® es una marca comercial registrada de Woodman Labs de San Mateo, California. Sena Technologies, Inc. ("Sena") no está asociada con Woodman Labs, Inc. El Sena Bluetooth Pack para GoPro® es un accesorio diseñado y fabricado especialmente por Sena Technologies, Inc. para la GoPro® Hero3 y Hero4 que permite el uso de funciones Bluetooth.

La marca y los logotipos de Bluetooth® son propiedad de Bluetooth SIG, Inc. y Sena los utiliza siempre con licencia. iPhone® y iPod® touch son marcas comerciales registradas de Apple Inc.

Sena Technologies, Inc.
152 Technology Drive, Irvine, CA 92618